

RESUME



ประวัติส่วนตัว

ชื่อ	นาย ธิติ คำลือ
ชื่อเล่น	ปอ
น้ำหนัก/ส่วนสูง	74 กก. / 175 ซม.
วันเกิด	11 ตุลาคม 2537
เชื้อชาติ	ไทย
สัญชาติ	ไทย
ศาสนา	พุทธ
สถานะ	โสด

ติดต่อ

ที่อยู่	748/108 แขวง คลองถนน เขต สายไหม กรุงเทพฯ 10220
โทร	099-174-1664
อีเมล	thiti.kumlue@hotmail.com
Facebook	Thiti Kumlue

ARCHITECTCHER

รายละเอียด

เป้าหมายในการทำงาน คือเก็บเกี่ยวประสบการณ์ในการทำงานด้านการออกแบบก่อสร้าง เพื่อนำไปพัฒนาฝีมือการออกแบบและก่อสร้างให้ได้มาตรฐาน ถูกต้อง มีระบบระเบียบ มีความกระตือรือร้นในการทำงาน สามารถทำงานเป็นทีมได้ ไม่หยุดที่จะเรียนรู้สิ่งใหม่ๆ เพื่อประโยชน์ในการทำงาน สามารถออกทำงานนอกพื้นที่ได้

ทักษะในการทำงาน



ประสบการณ์การทำงาน

- 2558** ฝึกงาน ATT Consultans ตำแหน่งการทำงาน ออกแบบ ระยะเวลาทำงาน 4 มิถุนายน - 4 สิงหาคม 2558
- 2560** ฝึกงาน Real Estate Planning Consultants Co., Ltd ตำแหน่งการทำงาน ออกแบบ ระยะเวลาทำงาน 5 มิถุนายน - 5 สิงหาคม 2560
- 2561** ทำงาน บริษัท Scape Architect ประสบการณ์ทำงาน 2 ปี เขียนแบบขออนุญาต แบบก่อสร้าง ,BOQ, รูปทัศนียภาพ
- 2563** ทำงาน กรมอุทยานแห่งชาติสัตว์ป่าและพันธุ์พืช ประสบการณ์ทำงาน 4 ปี เขียนแบบแบบก่อสร้าง , รูปทัศนียภาพ

การศึกษา

- 2556** จบการศึกษาระดับมัธยมศึกษาตอนปลาย จบการศึกษาระดับมัธยมศึกษาตอนปลาย โรงเรียนเทศบาล 6 นครเชียงราย
- 2561** จบการศึกษาระดับอุดมศึกษา หลักสูตรสถาปัตยกรรมศาสตรบัณฑิต (สท.บ.) สาขาสถาปัตยกรรมศาสตร์ คณะสถาปัตยกรรมศาสตร์และศิลปกรรมศาสตร์ มหาวิทยาลัยพะเยา

ทักษะการใช้โปรแกรม

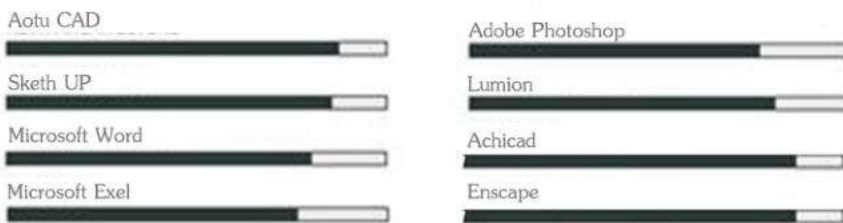

ความสนใจ



PORTFOLIO

by THITI KUMLUE



Resume



- Name : Thiti Kumlue
- Date : 11 Oct 2537
- Address : 748/108 แขวง คลองถนน เขตสายไหม กรุงเทพฯ
- Email : Thiti.kumlue@hotmail.com
- Tel : 099-1741664(ป้อ)

Education

2012 - 2017

School of Architecture and Fine Arts Major Architecture

University of Phayao

2007 - 2012

HightSchool

tesaban6 chiangrai

2000 - 2006

Primary education

daroonrajwittaya

S K I L L



Autocad

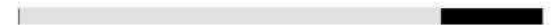

Photoshop



Lumion



Archicad

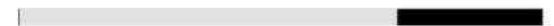

Sketchup/V-ray



Enscape



ประสบการณ์การฝึกงาน



ATT CONSULTANTS COMPANY LIMITED



Real Estate Planning Consultants Co.,Ltd

Consultants

Real Estate Planning Consultants Co.,Ltd.
88/88 Ngamwongwan 6, Ngamwongwan Rd.
Nonthaburi 11000, Thailand

ประสบการณ์การทำงาน



SCAPEARCHITECT Co.,Ltd

2 ปี



กรมอุทยานแห่งชาติสัตว์ป่าและพันธุ์พืช
Department of National Parks

4 ปี

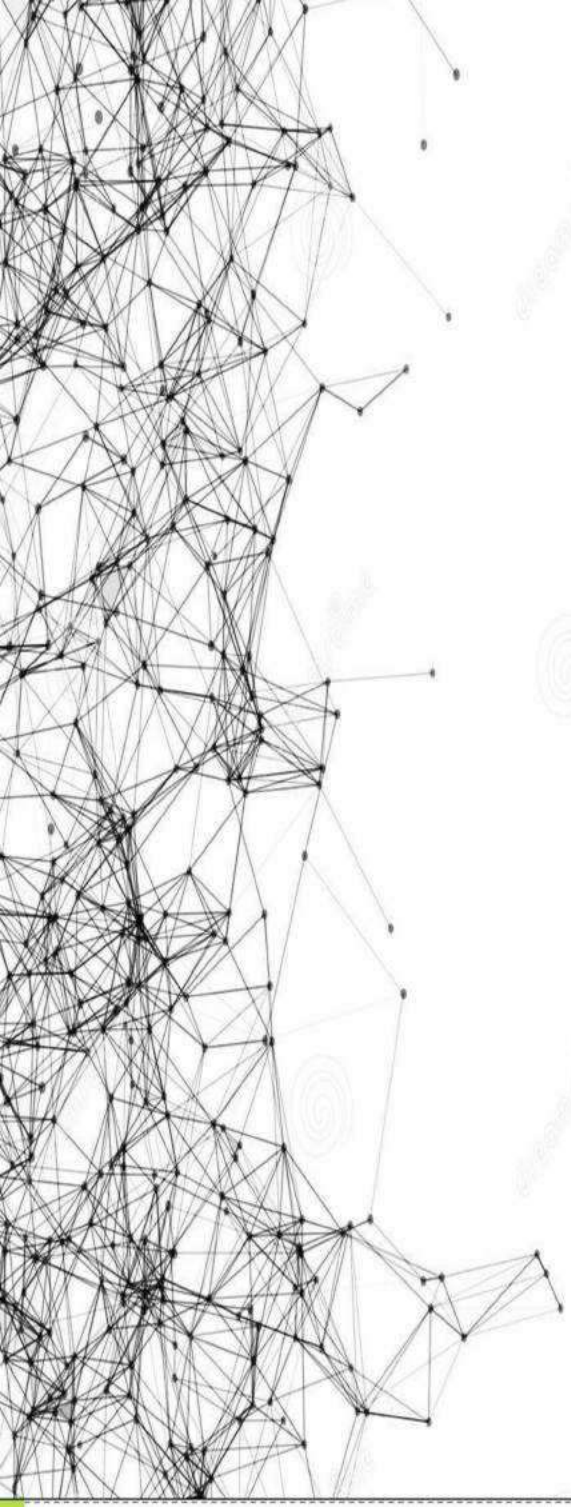

ผลงานด้านการออกแบบ

โครงการ ASAWIN HOTEL

เขียนแบบขออนุญาต และ แบบก่อสร้าง



โครงการ HOLIDAY IN EXPRESS

เขียนแบบขออนุญาต และ แบบก่อสร้าง



โครงการ ARCHITA HOTEL

เขียนแบบขออนุญาต และ แบบก่อสร้าง



โครงการ ออกแบบภายในสนามบินระนอง

เขียนแบบก่อสร้าง



โครงการ ออกแบบภายในสนามบินแม่ฮ่องสอน

เขียนแบบก่อสร้าง



โครงการ ออกแบบภายในสนามบินชุมพร

เขียนแบบก่อสร้าง

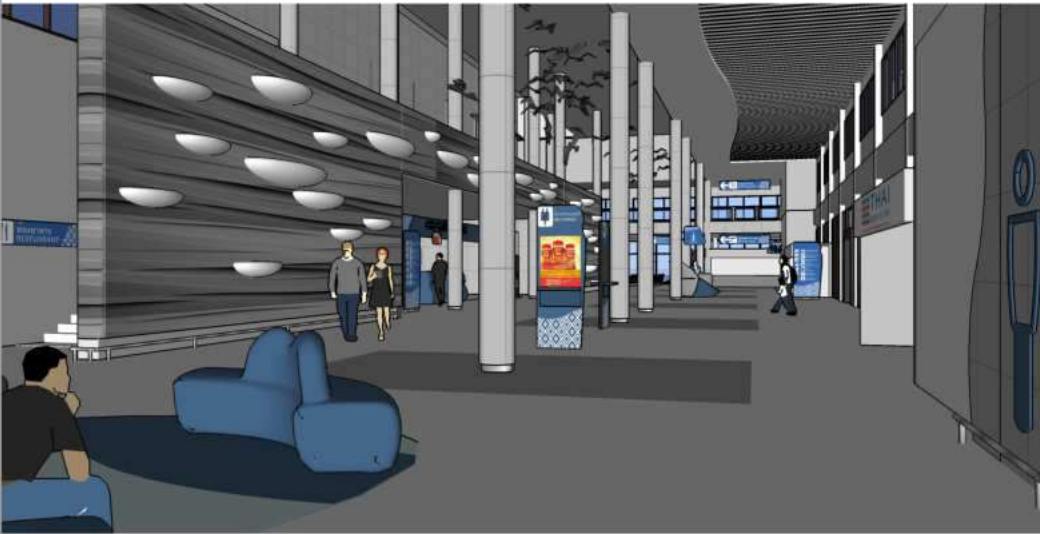

โครงการ : อาคารห้องสุขารวม 6 ห้อง
เขียนแบบก่อสร้าง และ ออกแบบ

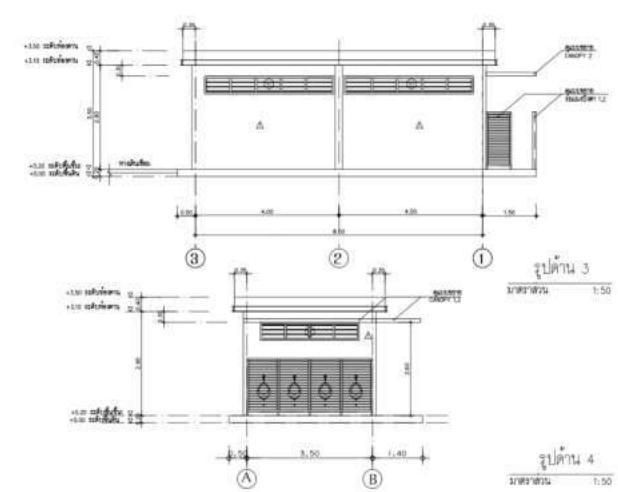
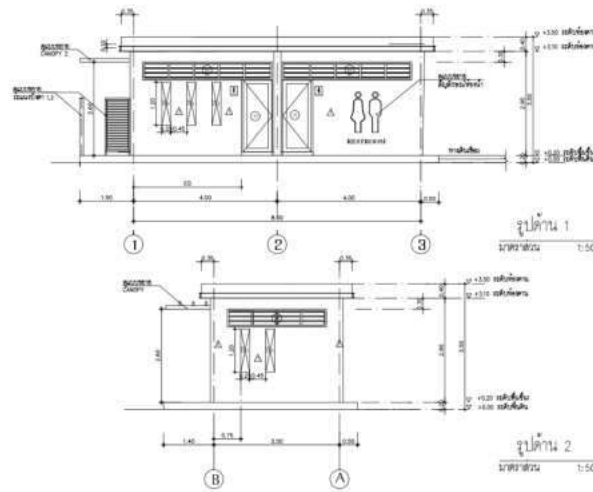
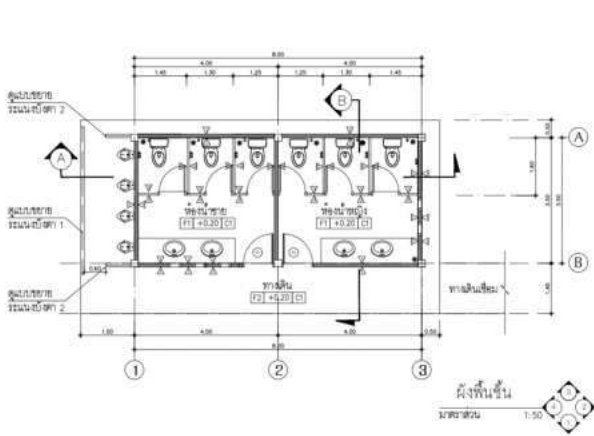

โครงการ : อาคารห้องอาบน้ำรวม 6 ห้อง
เขียนแบบก่อสร้าง และ ออกแบบ

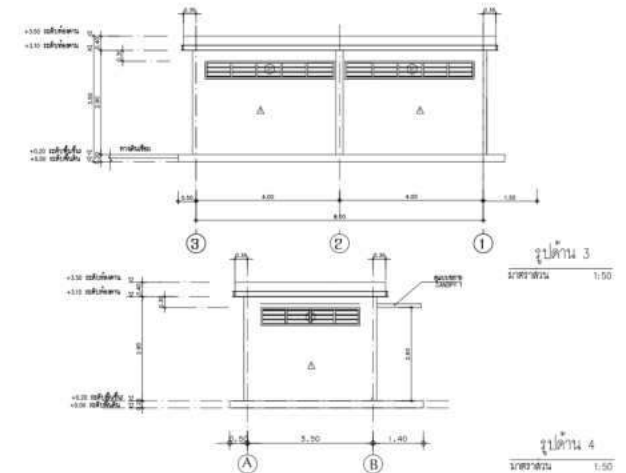
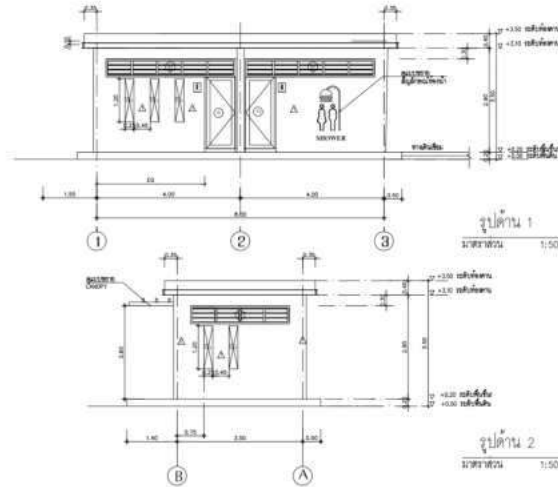
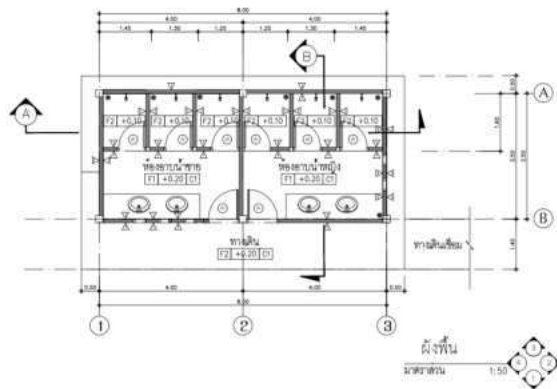
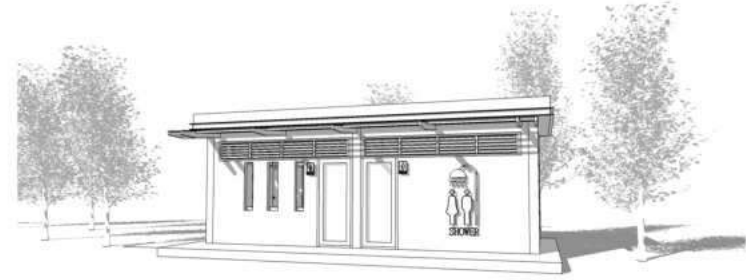

โครงการ : อาคารบ้านพักนักท่องเที่ยว (แบบแฝด)
เขียนแบบก่อสร้าง และ ออกแบบ

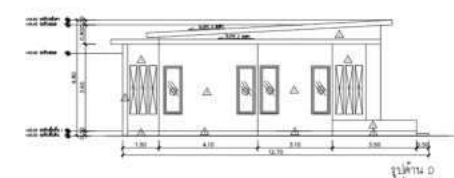
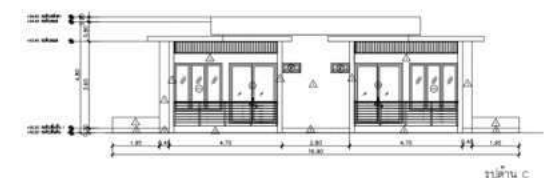
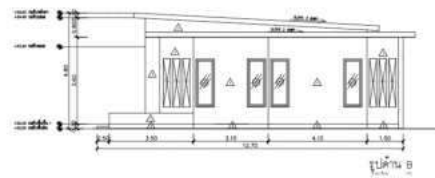
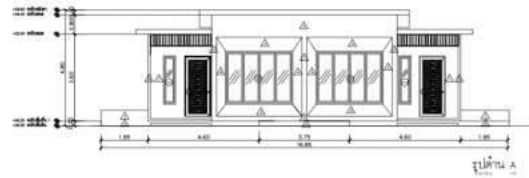
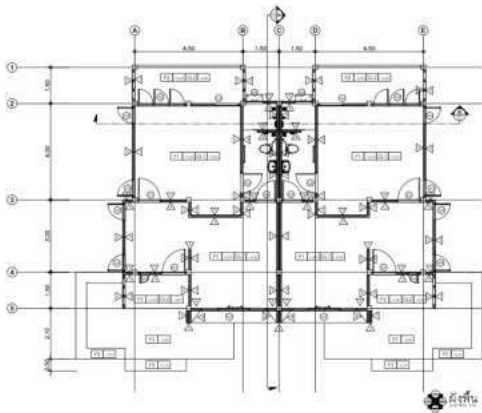

โครงการ : อาคารบ้านพักเจ้าหน้าที่ 4 ครอบครัวย
เขียนแบบก่อสร้าง และ ปรับปรุงแบบออกแบบ

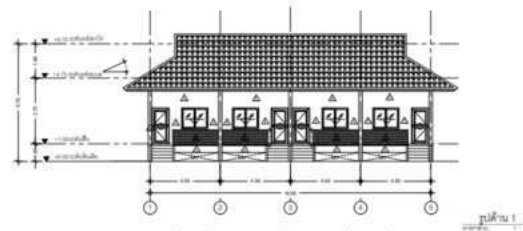
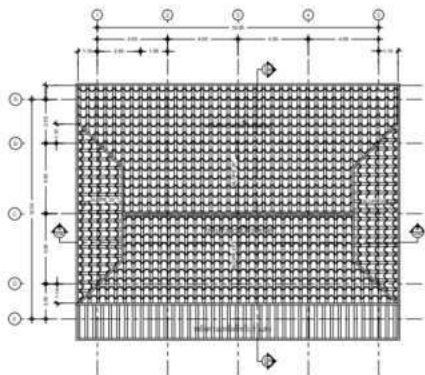
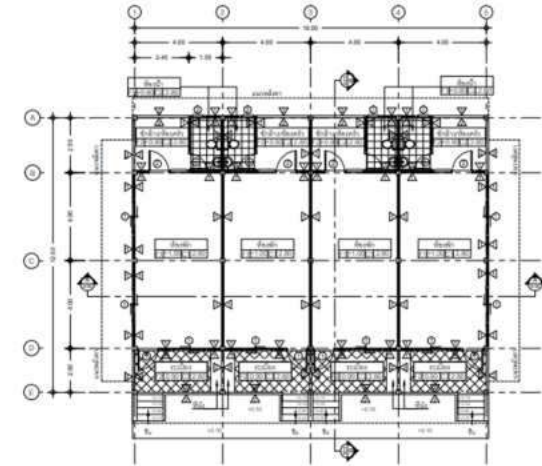

รูปด้าน 1

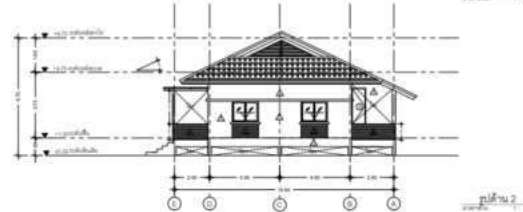

รูปด้าน 2

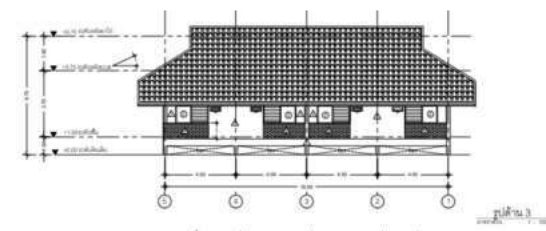

รูปด้าน 3

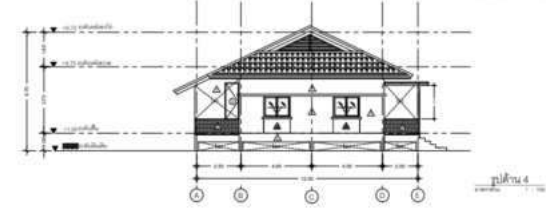

รูปด้าน 4

โครงการ : อาคารศูนย์บริการนักท่องเที่ยว
เขียนแบบก่อสร้าง และ ออกแบบ

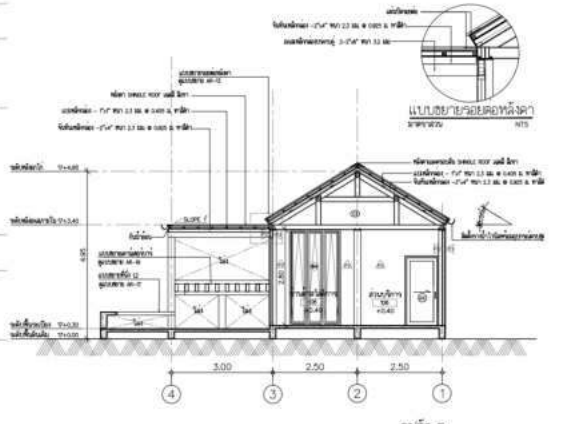
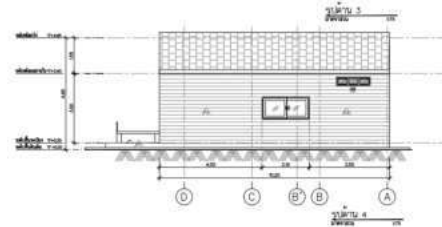
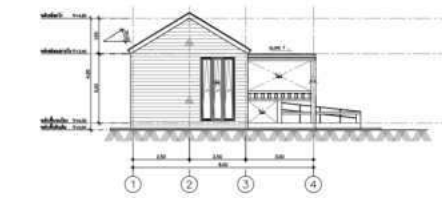
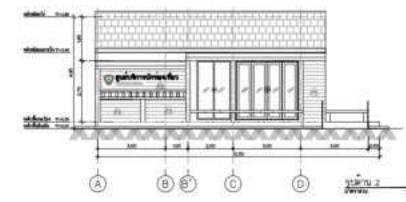
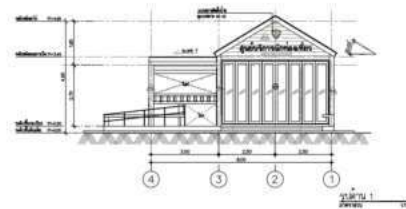
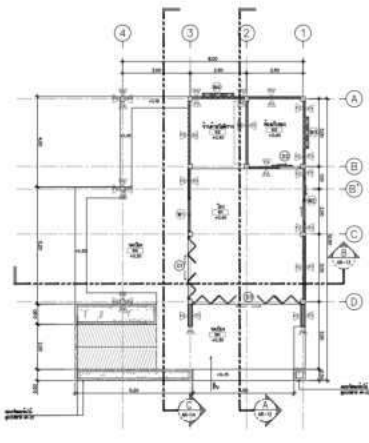

โครงการ : อาคารบ้านพักนักท่องเที่ยว 4 ห้องนอน
เขียนแบบก่อสร้าง และ ออกแบบ

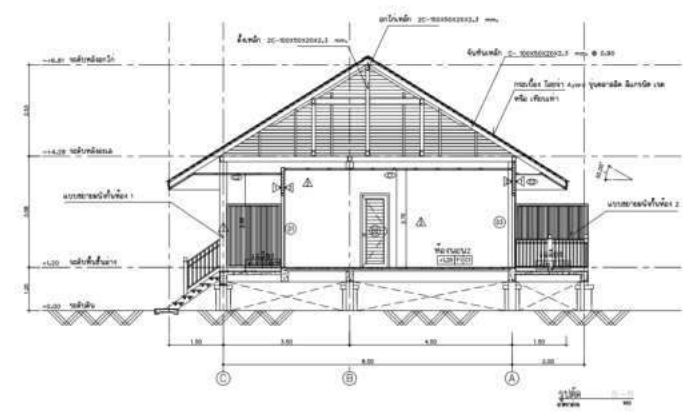
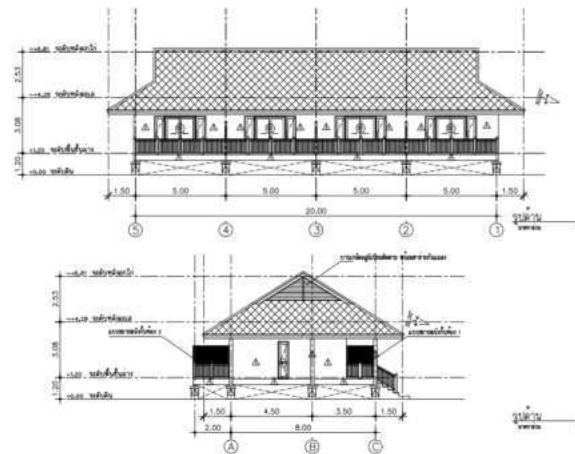
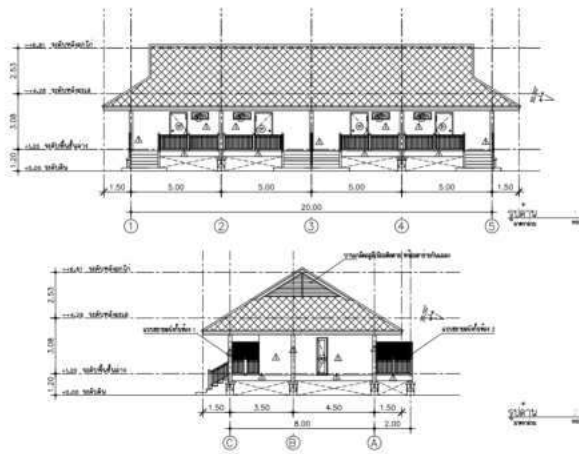
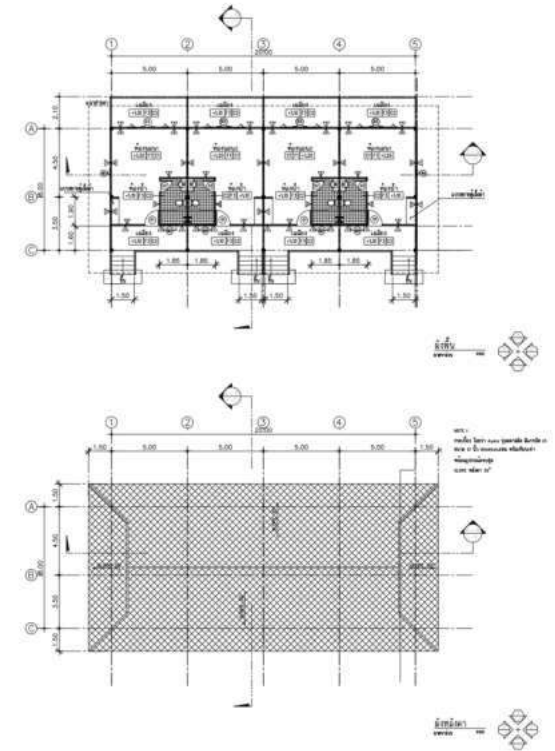

โครงการ : อาคารที่ทำการวนอุทยาน
เขียนแบบก่อสร้าง และ ออกแบบ

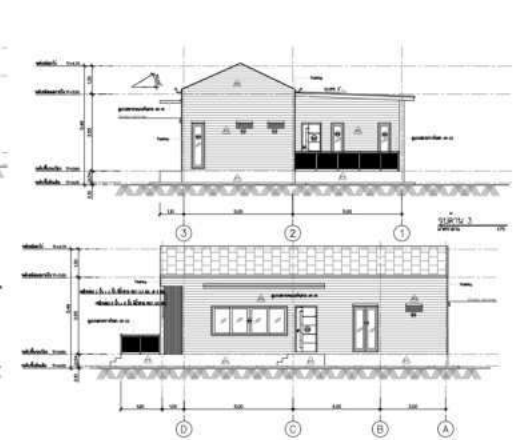
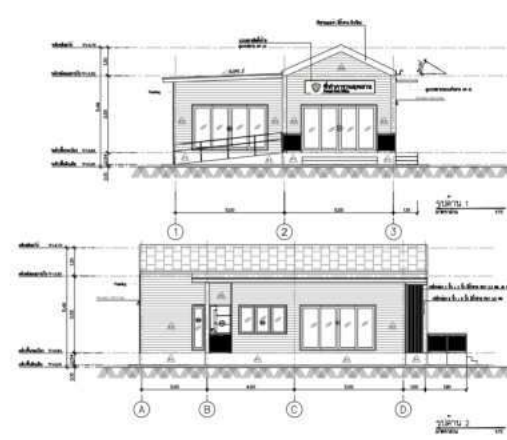
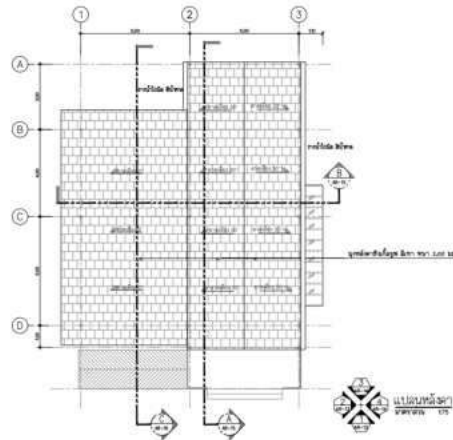
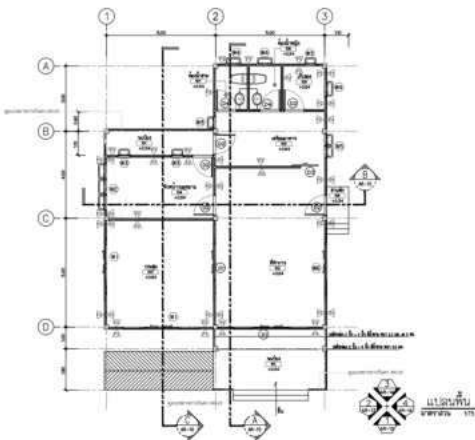

โครงการ : อาคารแพพบ้านพักเจ้าหน้าที่ 3 ครอบครัวย
 เขียนแบบก่อสร้าง และ ออกแบบ

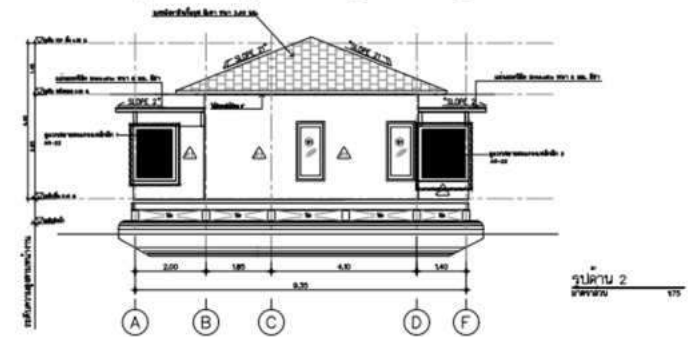
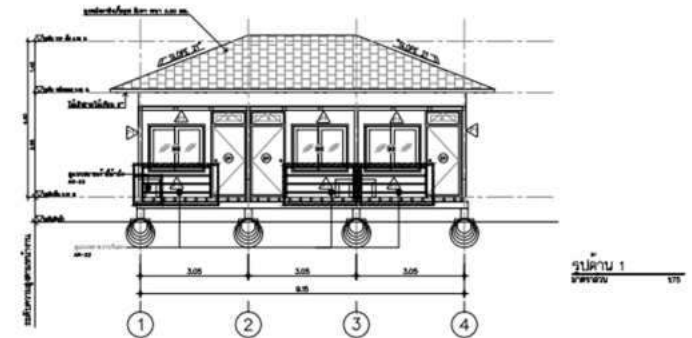
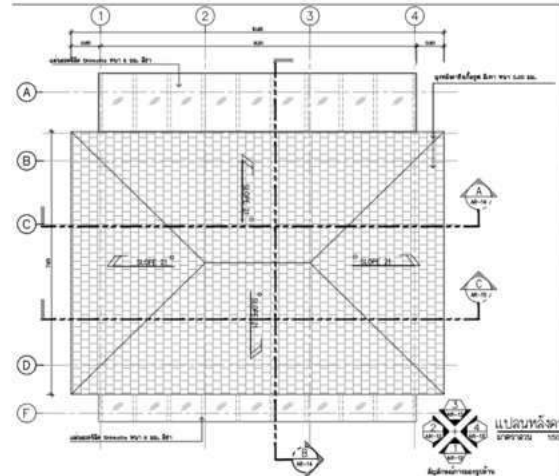
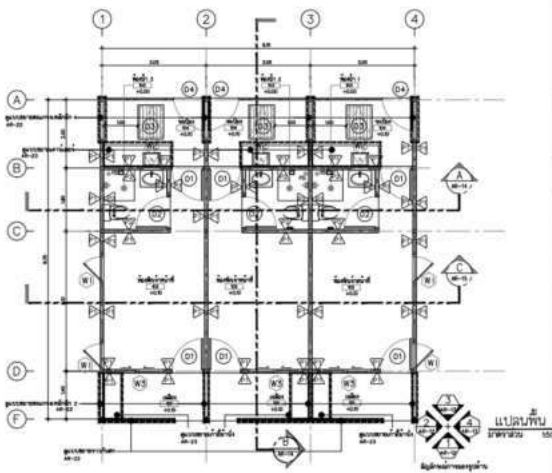

โครงการ : อาคารร้านสวัสดิการอุทยานแห่งชาติ
เขียนแบบก่อสร้าง และ ออกแบบ

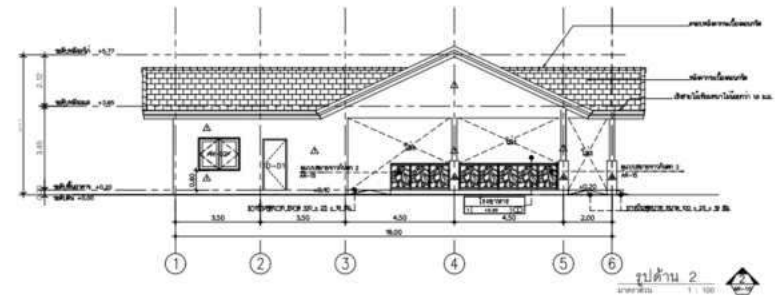
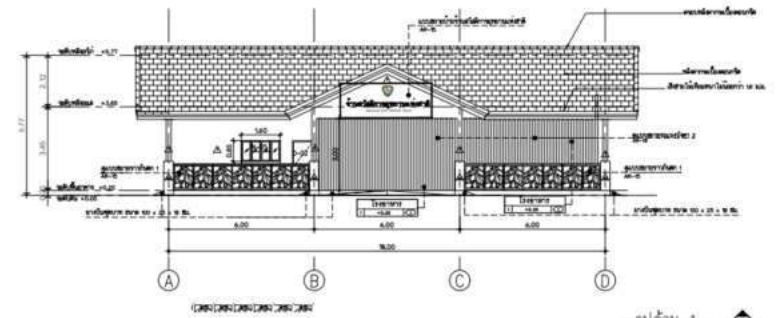
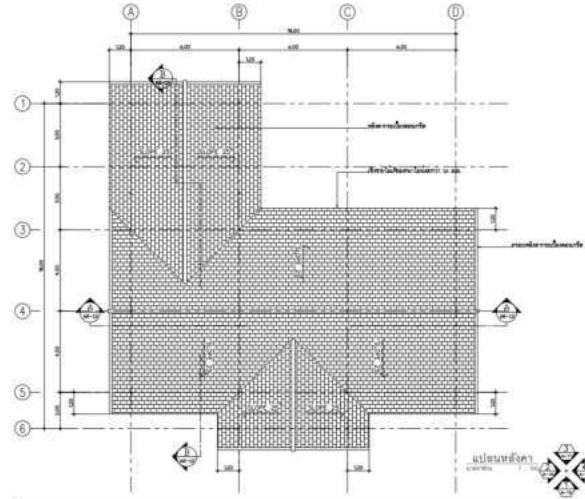
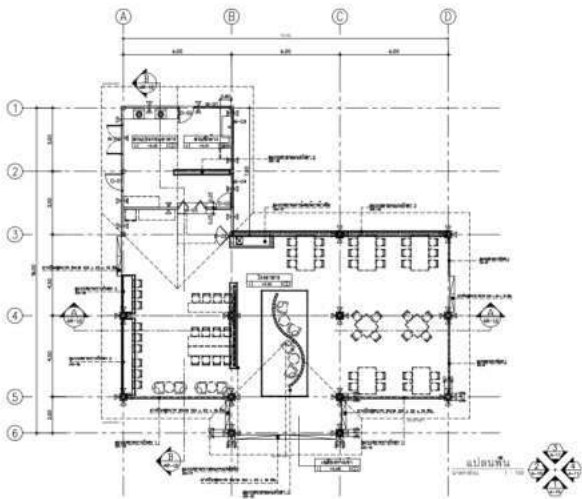

โครงการ : อาคารหอส่องสัตว์และชมวิว
เขียนแบบก่อสร้าง และ ออกแบบ

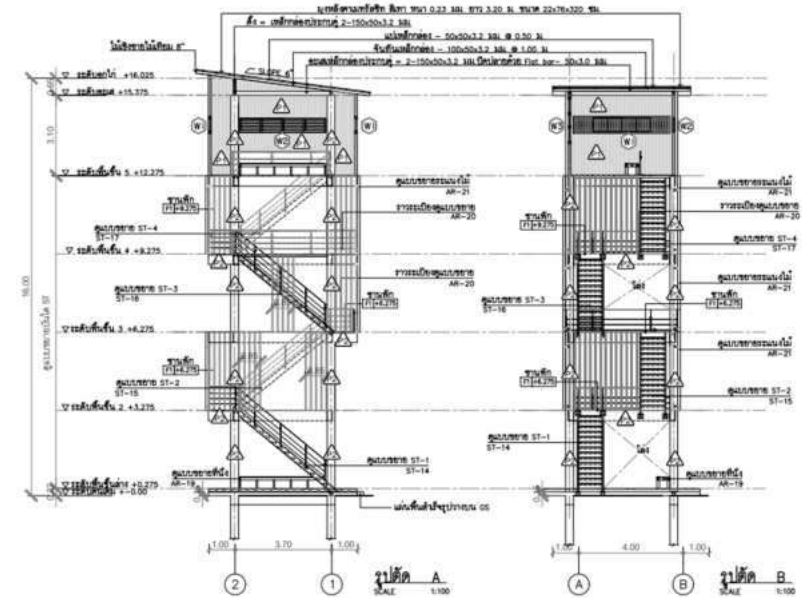
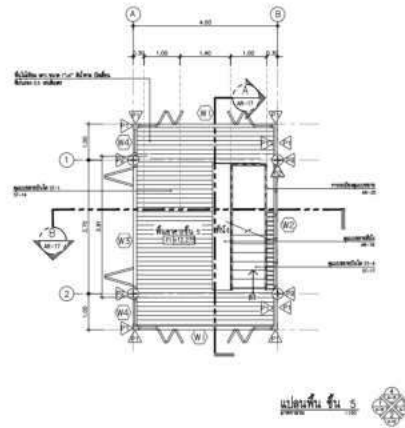
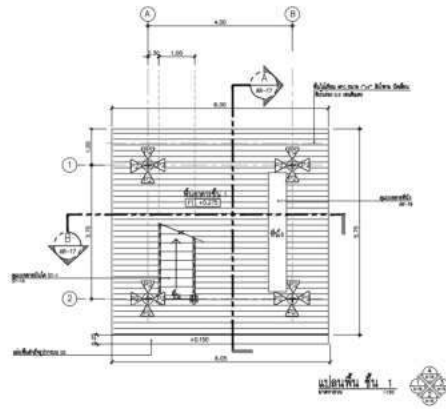

โครงการ : อาคารโรงรับประทานอาหาร
เขียนแบบก่อสร้าง และ ออกแบบ

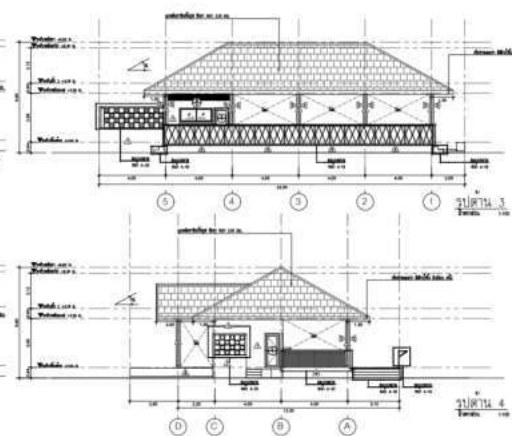
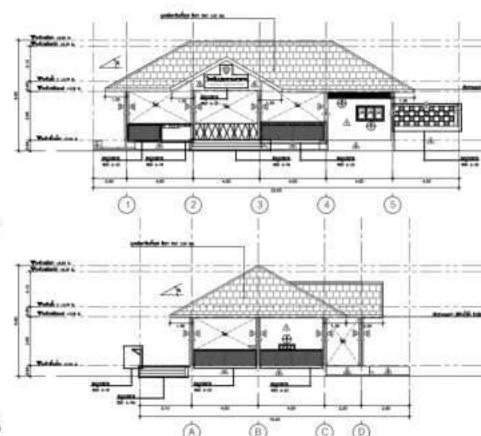
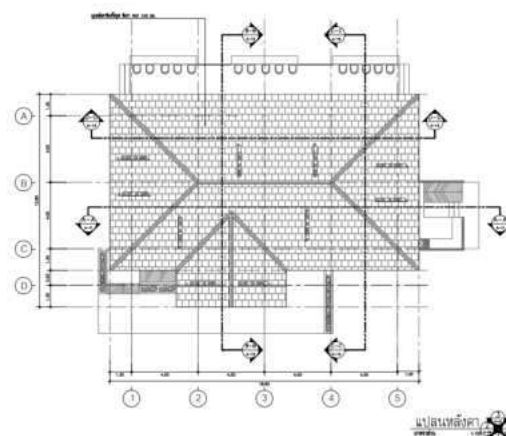
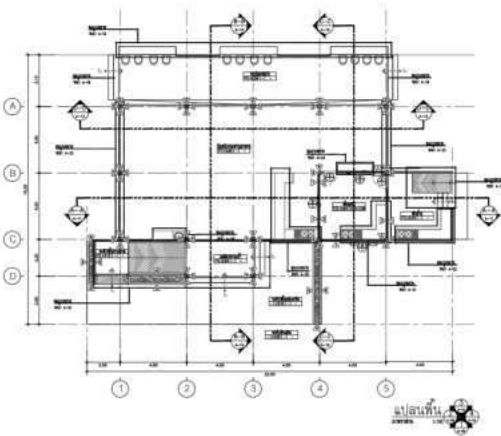

โครงการ : อาคารศูนย์บริการนักท่องเที่ยว
เขียนแบบก่อสร้าง และ ออกแบบ

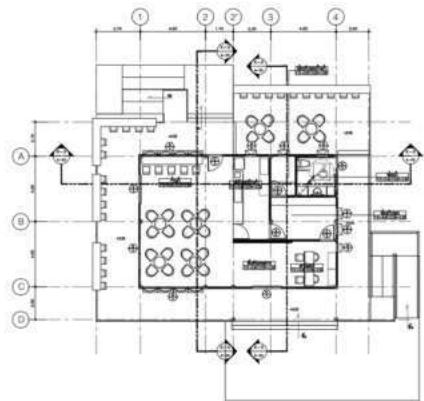
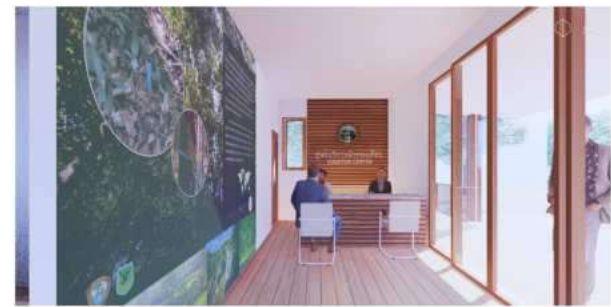

บริษัท
สถาปัตย์

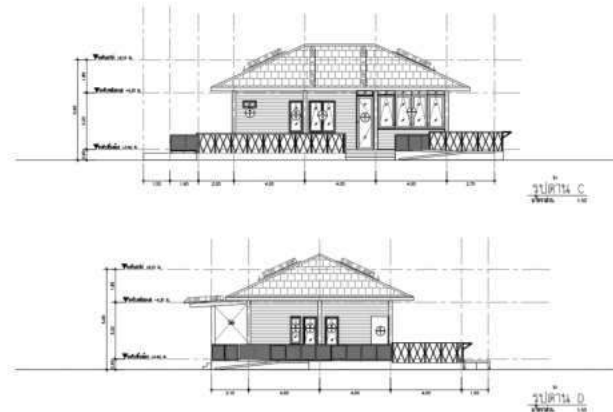
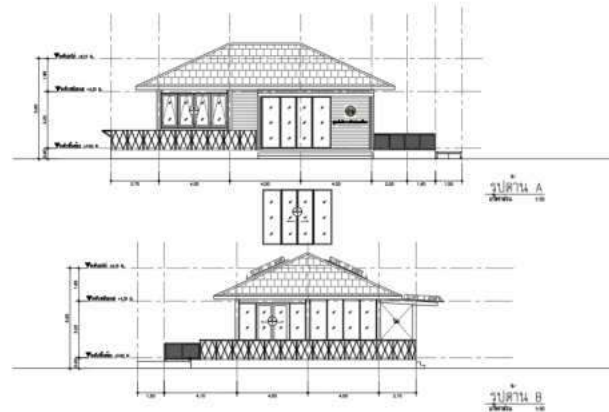

โครงการ : อาคารห้องน้ำอารยสถาปัตยกรรม
เขียนแบบก่อสร้าง และ ออกแบบ

