

**แผ่นกรองอากาศ HEPA แท้
มาตรฐาน USA**

ใช้ได้กับ รุ่น

- ✓ FP-F30TA
- ✓ FP-J30TA
- ✓ FP-GM30B-B
- ✓ KC-F30TA-W
- ✓ และรุ่นอื่นๆ

© 2020 FLOMAX. รูปภาพนี้สงวนลิขสิทธิ์ของ FLOMAX

FLOMAX
Better Air. Better Life.

WORK AT OFFICE

อย่างไรให้ปลอดภัยจากฝุ่นและแบคทีเรีย

หมายเหตุ : รูปภาพเพื่อประกอบการโฆษณาเท่านั้น



FLOMAX FILTERS

ช่วยวิกฤต COVID - 19

พิเศษ ลดสูงสุด 20 %

ตลอดเดือน พฤษภาคม



0.3 ไมครอน
≥95%

แบคทีเรีย
≥99%

FLOMAX



แผ่นกรองอากาศ HEPA แท้ มาตรฐาน USA

- ✓ ช่วยกรองผงและฝุ่นอย่างละเอียด
- ✓ เคลือบสารป้องกันแบคทีเรีย
- ✓ กระดาษกรอง 3 ชั้น



หมายเหตุ : รูปภาพเพื่อประกอบการโฆษณาเท่านั้น

ใครไม่แคร์ คาร์แคร์

FLOMAX
Better Air Better Life

สินค้าลดราคา

มากกว่า **40** รายการ

ที่ Shopee เท่านั้น



FLOMAX
Filter Air Berkualitas

SALE 20% OFF DISCOUNT

ตลอดเดือน พฤษภาคม 2564

PM 2.5 Filter Mask

KN95 & FFP1
PM2.5 RESPIRATOR MASK

KN95 & FFP1
PM2.5 RESPIRATOR MASK

หมายเหตุ : รูปภาพเพื่อประกอบโฆษณาเท่านั้น

ไส้กรองอากาศ **FLOMAX**
Filter Air Berkualitas

ในห้องรถโดยสารรถยนต์

FLOMAX

CABIN AIR FILTER

FRESH & SAFER BREATHING AIR

HI-PERFORMANCE



FLOMAX มี LINE แอดไลน์มาได้เลย

“ Line Official Account ”



EN149
มาตรฐานยุโรป
แบ่งเป็น 3 ชนิด

ตามประสิทธิภาพในการทดสอบ
กันฝุ่นอนุภาค 0.6 Micron
โดยฝุ่นมีไอน้ำมัน และไม่มีไอน้ำมัน

FFP1 มีประสิทธิภาพการกรองได้ 80%

FFP2 มีประสิทธิภาพการกรองได้ 94%

FFP3 มีประสิทธิภาพการกรองได้ 99%

ความแตกต่างระหว่างหน้ากาก 2 ชนิด

Surgical Mask



KN95 Respirator



	Surgical Mask	KN95 Respirator
ประสิทธิภาพการกรองอนุภาคของหน้ากาก	อนุภาคการกรอง 3 ไมครอน สามารถป้องกันได้ 66%	อนุภาคการกรอง 0.3 ไมครอน สามารถป้องกันได้มากกว่า 95%
วัตถุประสงค์ในการใช้งาน	ใช้ป้องกันอนุภาค และช่วยลดความเสี่ยงต่อการแพร่กระจายของเชื้อโรค จากบุคคลหนึ่งไปยังอีกบุคคลหนึ่งใกล้เคียง และป้องกันผู้ที่ใส่จากละอองฝอยขนาดใหญ่ ป้องกันการซึมของสเปรย์ และการกระเด็นของเหลว	ปกป้องทางเดินหายใจของผู้ใส่ สามารถกรองอนุภาค (Airborne particles) ละอองฝอยขนาดเล็ก และขนาดใหญ่ (Biological aerosols) ที่ไม่น่าเป็นอันตราย
ทดสอบความพอดีในการใส่ (Fit testing และ Seal check)	ไม่จำเป็น	จำเป็น
การผ่านอากาศโดยไม่ผ่านการกรอง (Leakage)	สามารถเกิดขึ้นได้บริเวณขอบของหน้ากาก	สามารถเกิดขึ้นได้เล็กน้อย
ขนาด (Size)	มีขนาดเดียว	มีหลายขนาด ขึ้นอยู่กับยี่ห้อ และบริษัทที่ผลิต

The background features a minimalist design with several overlapping, semi-transparent triangles in shades of gray. A solid horizontal gray line extends from the right edge of the text area across the page.

Portfolio

Areewan W.

Product Design

Squid Hang Wall Hanger



Product Design

Squid Hang Wall Hanger



Product Design

Squid Hang Wall Hanger

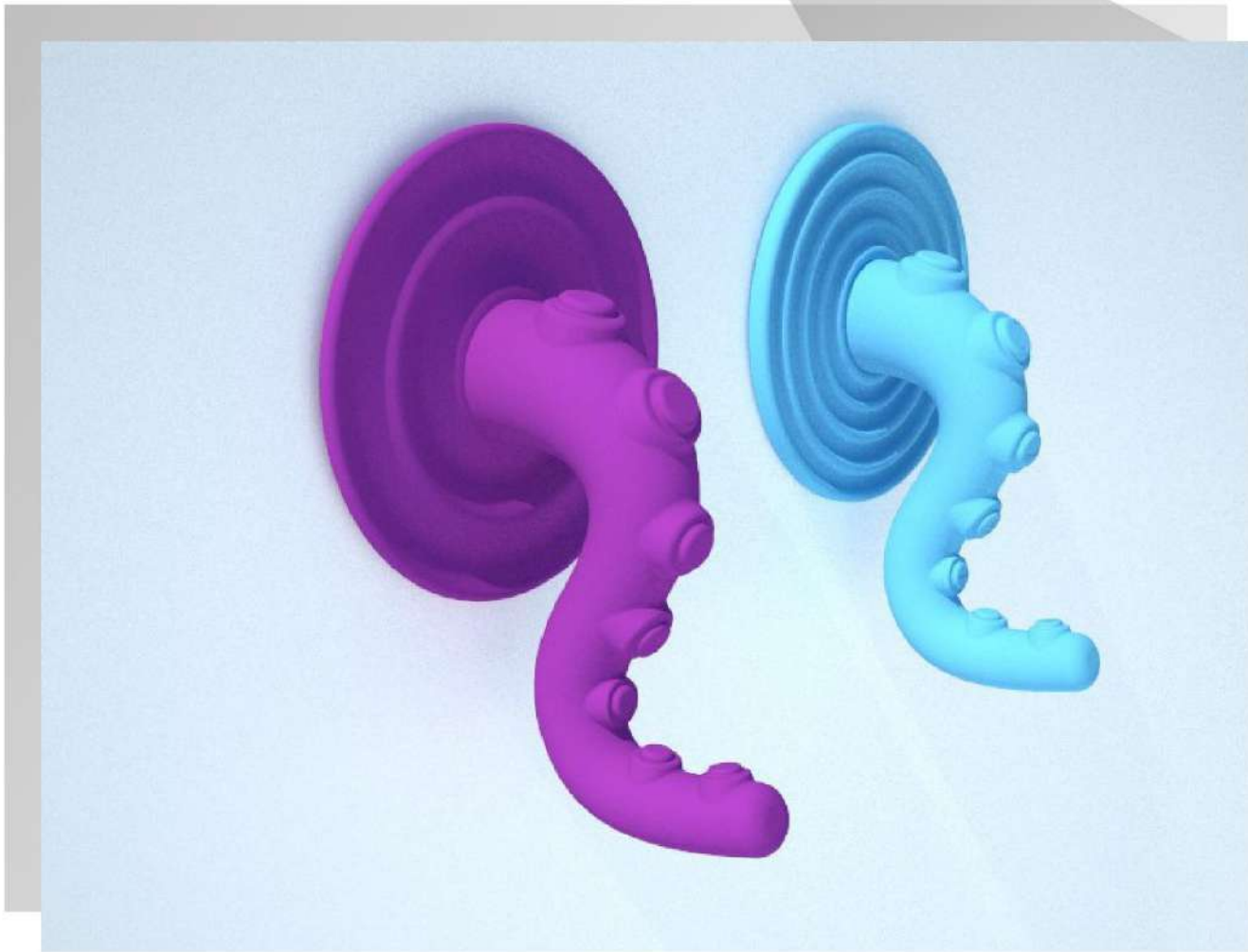

Product Design

Squid Hang Wall Hanger

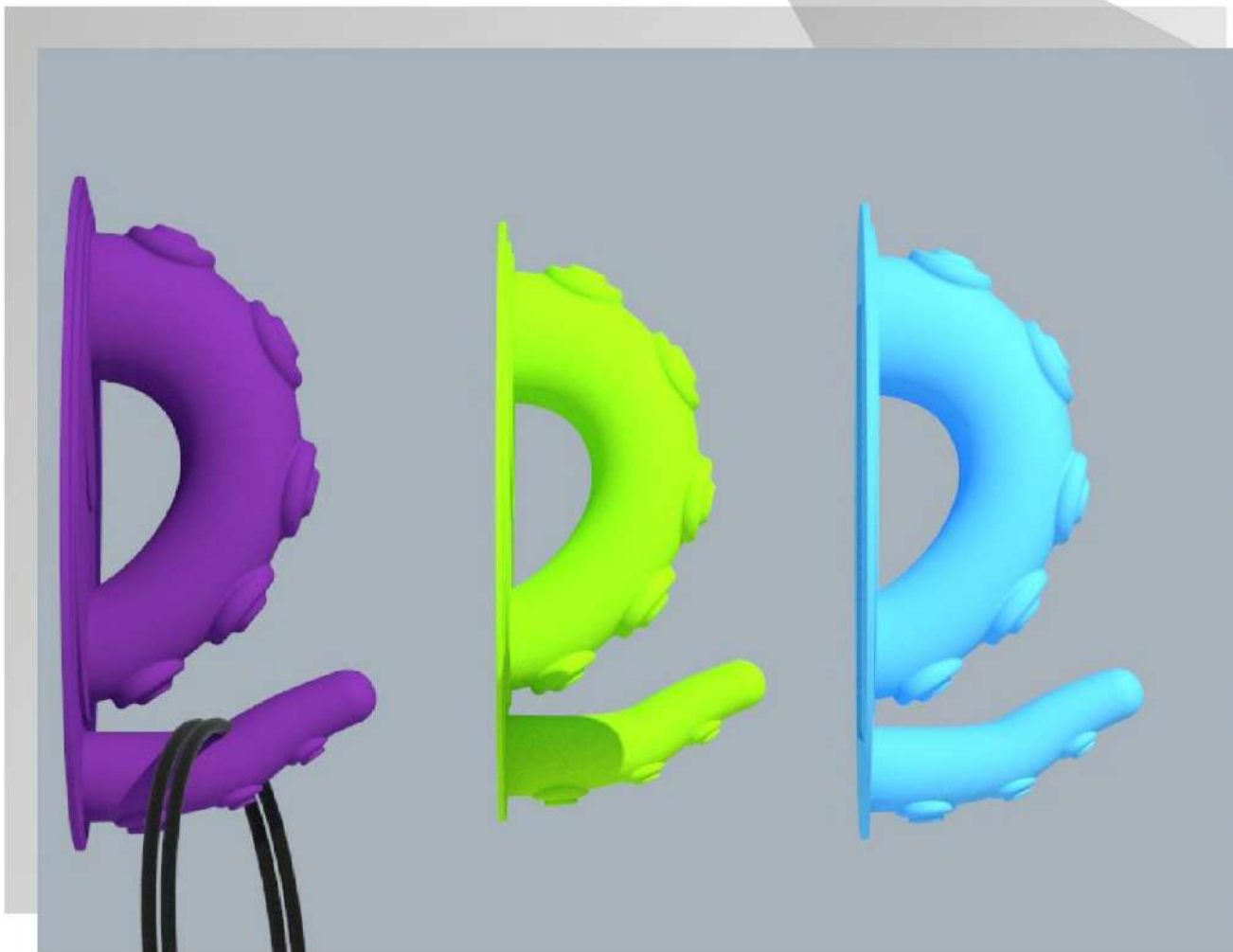

Product Design

Squid Hang Wall Hanger

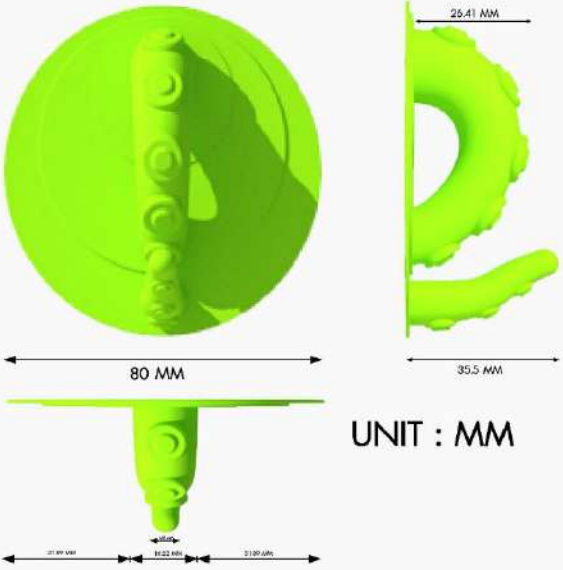

Product Design

Doors stop

DOORS STOP

CONCEPT



ได้แนวความคิดมาจากนก ที่เกาะต้นไม้
โดยดัดแปลงรูปทรง ออกมาเป็นที่คั่นประตู
สามารถเก็บไว้ที่ลูกบิดประตูเมื่อไม่ใช้งานได้
วัสดุที่ใช้ใช้โฟม มีน้ำหนักเบา

Product Design

Displays

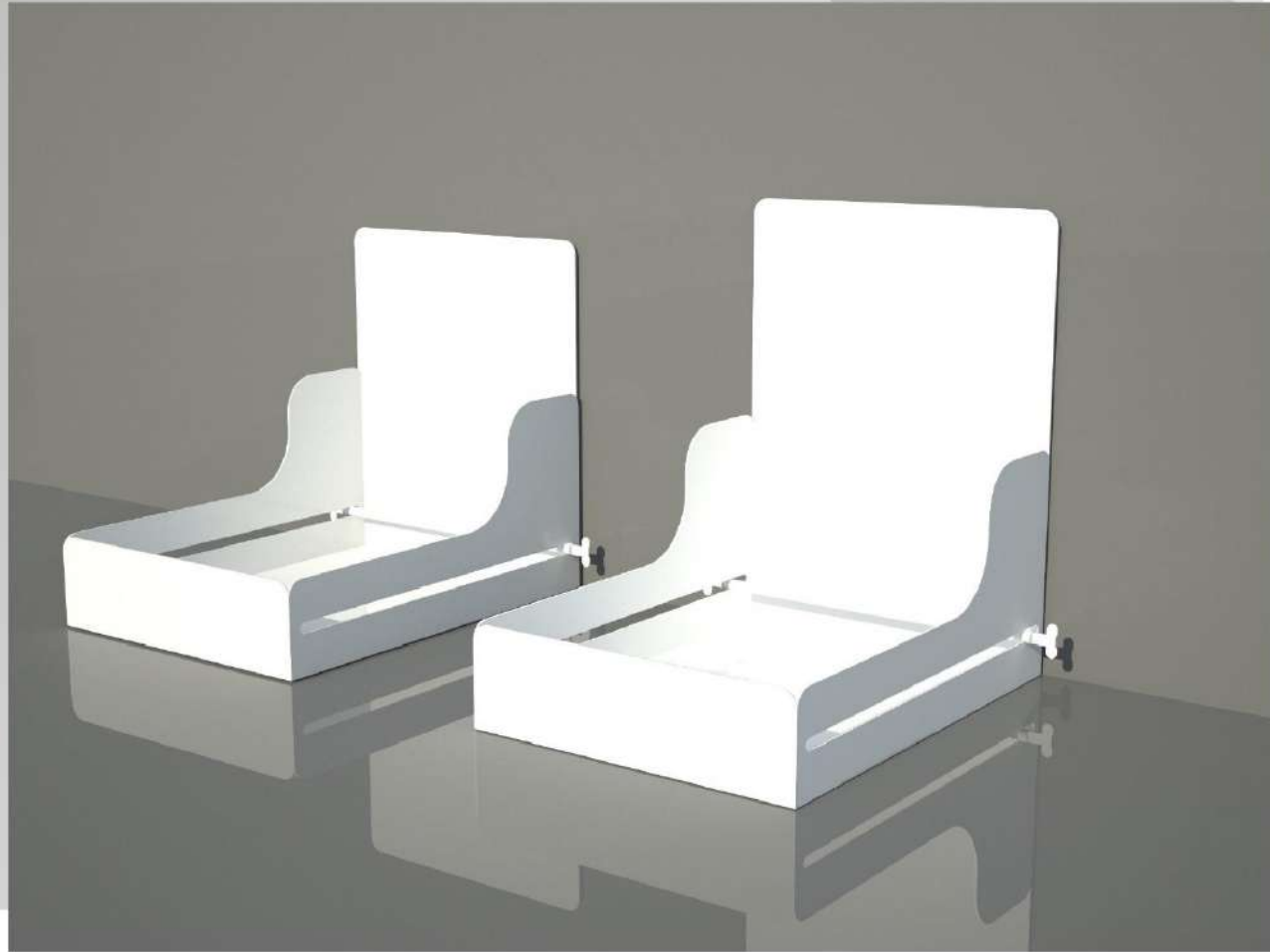

Product Design

Displays



Shelf design 1



Product Design

Displays

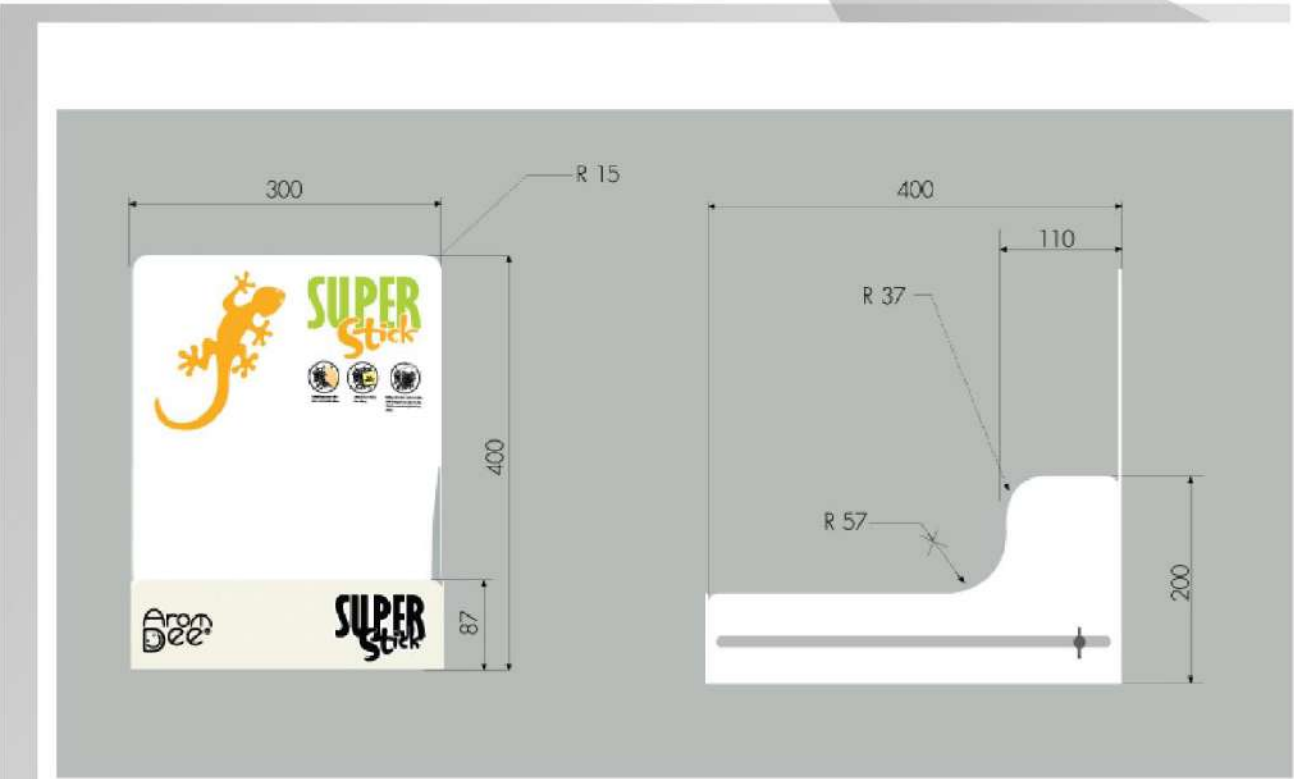

AromDee Shelf design 2



Product Design

Displays



Shelf design 3



Product Design

Displays



Package Design

Super stick

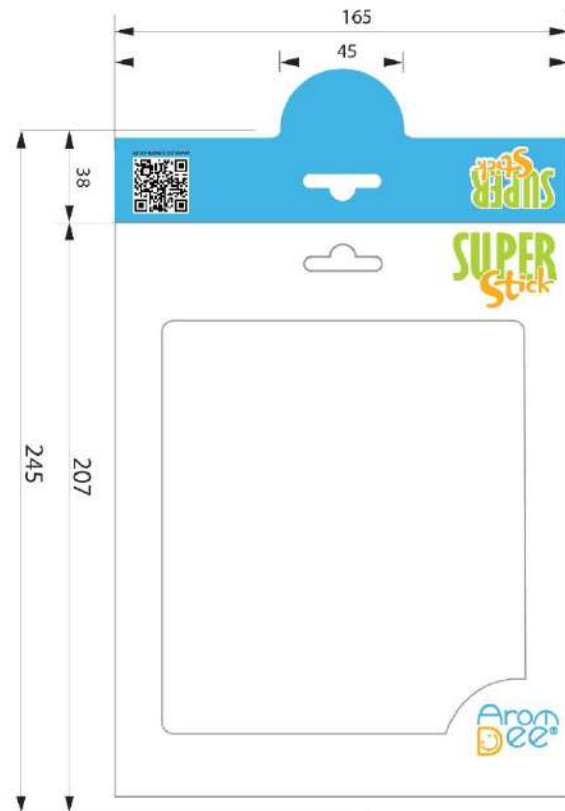

Product Design



FOOD BLENDER

Electrical appliances

Small appliances

All appliances are intended to perform, enable, or assist in performing a job or changing a status, such as the humidity of a room. In this way, they can be differentiated from other portable electrical items that provide entertainment. Some items not typically considered appliances, such as lamps, can be used as appliances if they are used to cook or warm food.

Bamboo shoots .



CONCEPT

เครื่องใช้ไฟฟ้า คือ อุปกรณ์ที่เปลี่ยนพลังงานไฟฟ้าเป็นพลังงานรูปอื่น เพื่อนำไปใช้ใน ชีวิตประจำวัน ได้แก่ เครื่องใช้ไฟฟ้าที่ให้แสงสว่าง , เครื่องใช้ไฟฟ้าที่ให้ความร้อน, เครื่องใช้ ไฟฟ้าที่ให้พลังงานกล , เครื่องใช้ไฟฟ้าที่ให้พลังงานเสียง นอกจากนี้ยังมีเครื่องใช้ไฟฟ้าที่ สามารถเปลี่ยนเป็นพลังงาน รูปอื่นหลายรูปในเวลาเดียวกัน

ผลิตภัณฑ์ชิ้นคือเครื่องปั่นบดอาหารขนาดเล็ก ที่ได้แรงบันดาลใจมาจาก หม้อไอน้ำต้มน้ำ รูปทรงกลม สะดวกต่อการใช้งาน โดยเลือกใช้โพลีคาร์บอเนต และ สแตนเลส มาเป็นส่วนหนึ่ง ของผลิตภัณฑ์



Product Design



FOOD BLENDER

Electrical appliances

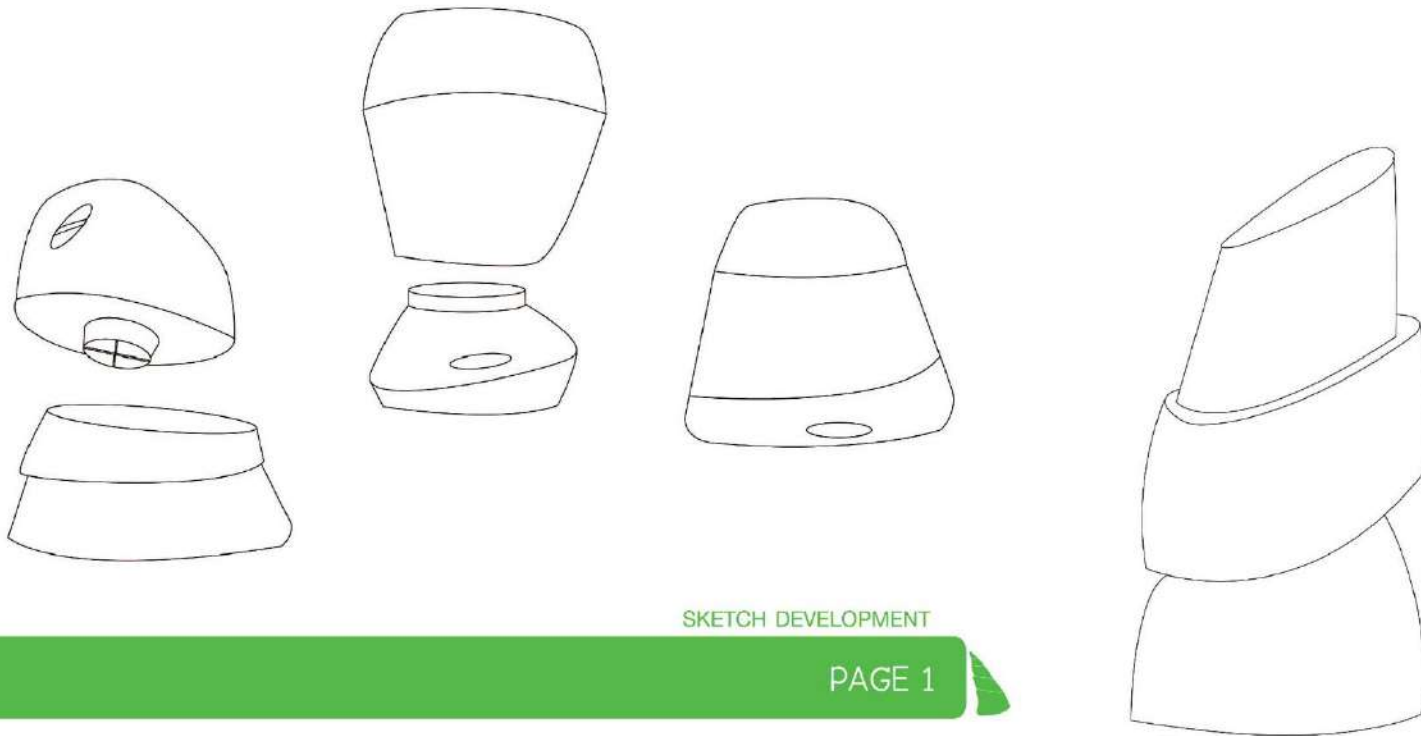

SKETCH DEVELOPMENT

PAGE 1

Product Design

 **FOOD BLENDER**
Electrical appliances

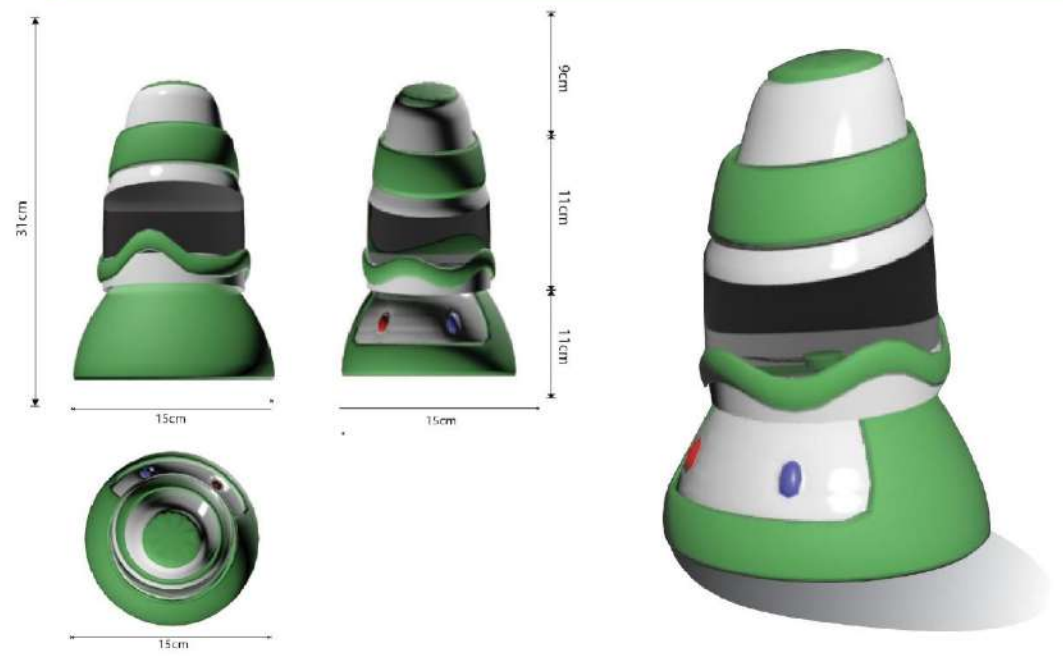

DIMENSION
PAGE 2

Coffee Shop



Coffee Shop

DOI TUNG DESIGN

CONCEPT

ร้านกาแฟดอยตุง โดยร้านเน้นความเป็นธรรมชาติ เรียบง่าย เน้นลายไม้ โดยเลือกไม้ทึบสีน้ำตาล ธรรมชาติ โดยมีแนวความคิด ให้ร้านตั้งภายนอกดอย โดยตั้งชื่อร้านว่าดอยตุงนข.

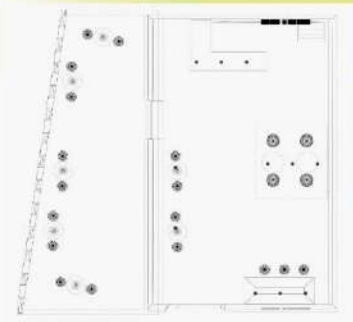

Displays



Displays



Displays



Displays

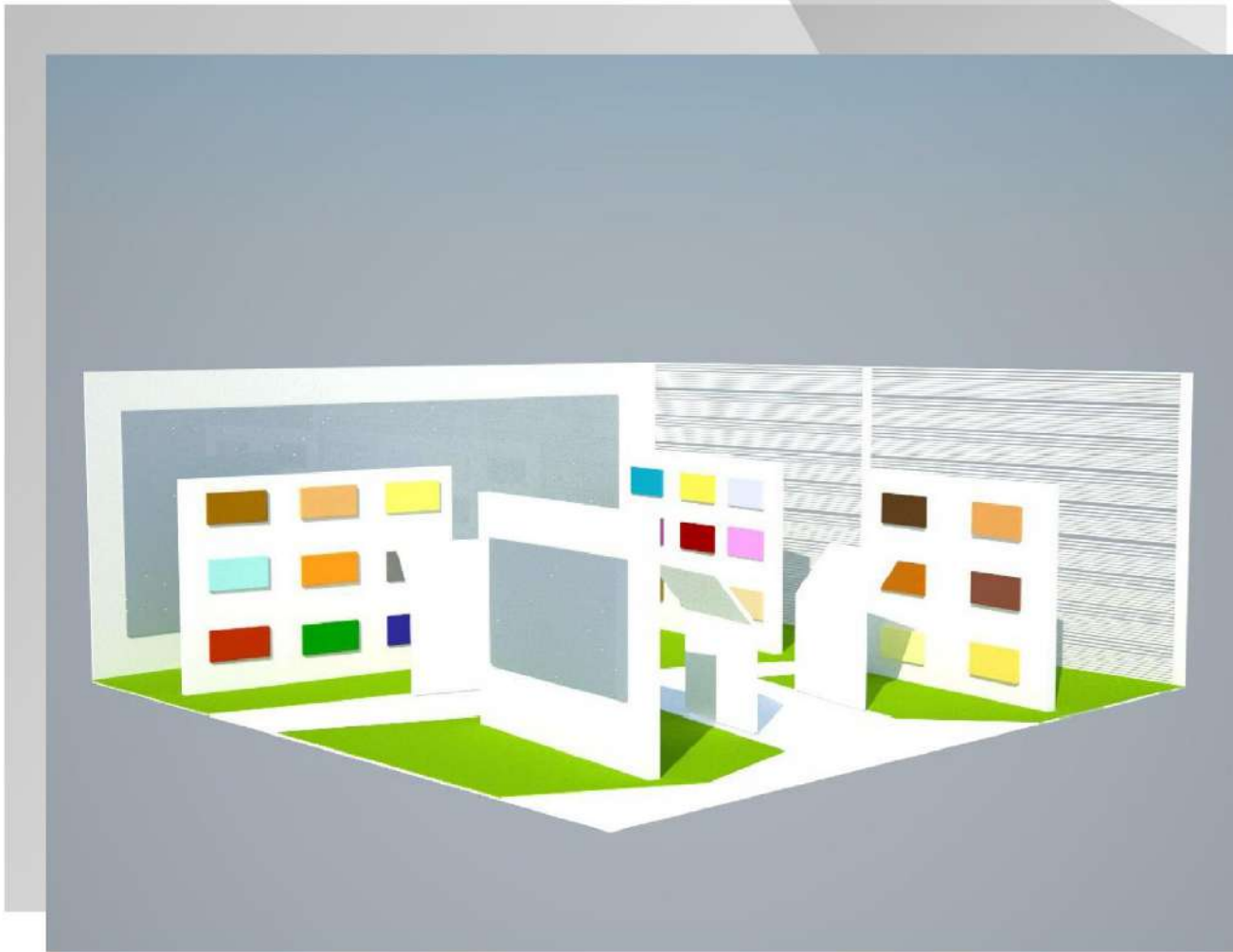

Displays

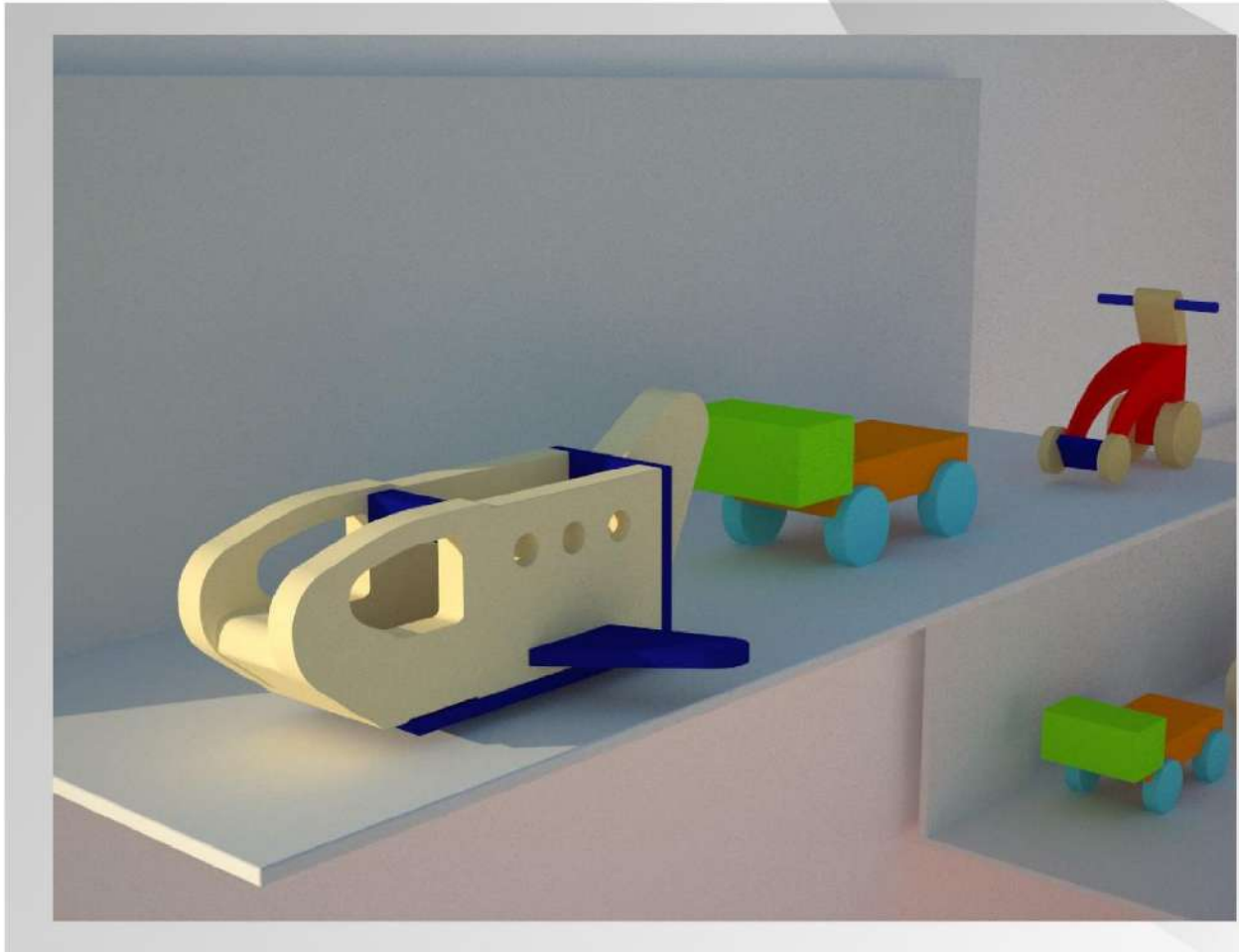



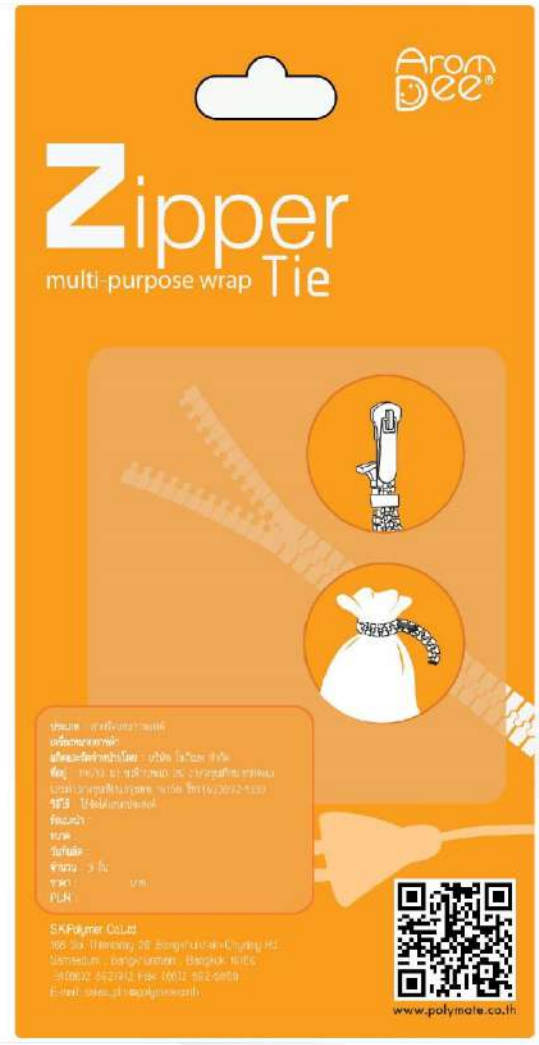
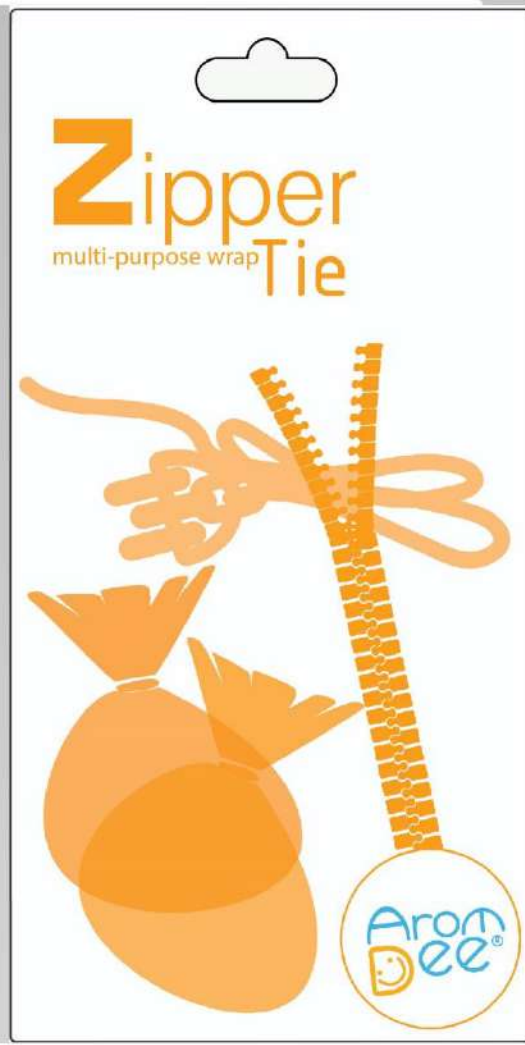

ធនាគារ អរ៉ុងឌី ភីអិល ភីអិល
 ផ្លូវលេខ ១១៧ ភ្នំពេញ កម្ពុជា
 ទូរស័ព្ទ : ៨៥៥ ៩៣ ៣១០ ២៥ ២១៧៧៧៧៧
 ទូរស័ព្ទ អន្តរជាតិ : ៨៥៥ ៩៣ ២០២ ៧០០
 អ៊ីម៉ែល : info@arondee.com
 គេហទំព័រ : www.arondee.com
 អាសយដ្ឋាន : ភ្នំពេញ កម្ពុជា
 លេខ ១១៧ ផ្លូវលេខ ១១៧
 កម្ពុជា

SK Polymer Co., Ltd.
 395/39 Thaksin Rd. Bangrak-Udon Thani Rd.
 Bangkok, Bangkok 10110, Thailand
 Tel: +662 4521912 Fax: +662 452 0074
 E-mail: info@skpolymer.co.th



www.plymate.co.th

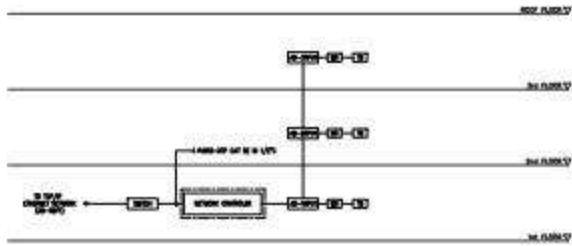

CENTRAL ALARM

WIRING DIAGRAM

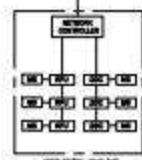
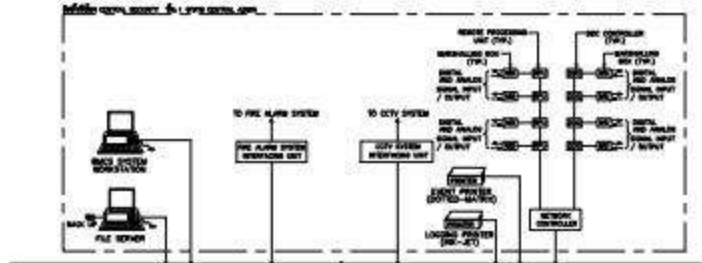

WIRE TYPE	CONDUCTOR	INSULATION	MARKING
1.5	1.5	1.5	1.5
2.5	2.5	2.5	2.5
4.0	4.0	4.0	4.0
6.0	6.0	6.0	6.0



DETAIL FOR TERMINAL AND MARSHALLING BOX

1. THE WIRE SHALL BE COMPARED TO THE WIRE TYPE AND THE WIRE TYPE SHALL BE AS IN THE TABLE OF WIRE TYPE AND THE WIRE TYPE SHALL BE AS IN THE TABLE OF WIRE TYPE.
2. THE WIRE TYPE SHALL BE COMPARED TO THE WIRE TYPE AND THE WIRE TYPE SHALL BE AS IN THE TABLE OF WIRE TYPE.
3. THE WIRE TYPE SHALL BE COMPARED TO THE WIRE TYPE AND THE WIRE TYPE SHALL BE AS IN THE TABLE OF WIRE TYPE.
4. THE WIRE TYPE SHALL BE COMPARED TO THE WIRE TYPE AND THE WIRE TYPE SHALL BE AS IN THE TABLE OF WIRE TYPE.
5. THE WIRE TYPE SHALL BE COMPARED TO THE WIRE TYPE AND THE WIRE TYPE SHALL BE AS IN THE TABLE OF WIRE TYPE.
6. THE WIRE TYPE SHALL BE COMPARED TO THE WIRE TYPE AND THE WIRE TYPE SHALL BE AS IN THE TABLE OF WIRE TYPE.
7. THE WIRE TYPE SHALL BE COMPARED TO THE WIRE TYPE AND THE WIRE TYPE SHALL BE AS IN THE TABLE OF WIRE TYPE.
8. THE WIRE TYPE SHALL BE COMPARED TO THE WIRE TYPE AND THE WIRE TYPE SHALL BE AS IN THE TABLE OF WIRE TYPE.
9. THE WIRE TYPE SHALL BE COMPARED TO THE WIRE TYPE AND THE WIRE TYPE SHALL BE AS IN THE TABLE OF WIRE TYPE.
10. THE WIRE TYPE SHALL BE COMPARED TO THE WIRE TYPE AND THE WIRE TYPE SHALL BE AS IN THE TABLE OF WIRE TYPE.
11. THE WIRE TYPE SHALL BE COMPARED TO THE WIRE TYPE AND THE WIRE TYPE SHALL BE AS IN THE TABLE OF WIRE TYPE.
12. THE WIRE TYPE SHALL BE COMPARED TO THE WIRE TYPE AND THE WIRE TYPE SHALL BE AS IN THE TABLE OF WIRE TYPE.
13. THE WIRE TYPE SHALL BE COMPARED TO THE WIRE TYPE AND THE WIRE TYPE SHALL BE AS IN THE TABLE OF WIRE TYPE.
14. THE WIRE TYPE SHALL BE COMPARED TO THE WIRE TYPE AND THE WIRE TYPE SHALL BE AS IN THE TABLE OF WIRE TYPE.
15. THE WIRE TYPE SHALL BE COMPARED TO THE WIRE TYPE AND THE WIRE TYPE SHALL BE AS IN THE TABLE OF WIRE TYPE.
16. THE WIRE TYPE SHALL BE COMPARED TO THE WIRE TYPE AND THE WIRE TYPE SHALL BE AS IN THE TABLE OF WIRE TYPE.
17. THE WIRE TYPE SHALL BE COMPARED TO THE WIRE TYPE AND THE WIRE TYPE SHALL BE AS IN THE TABLE OF WIRE TYPE.
18. THE WIRE TYPE SHALL BE COMPARED TO THE WIRE TYPE AND THE WIRE TYPE SHALL BE AS IN THE TABLE OF WIRE TYPE.
19. THE WIRE TYPE SHALL BE COMPARED TO THE WIRE TYPE AND THE WIRE TYPE SHALL BE AS IN THE TABLE OF WIRE TYPE.
20. THE WIRE TYPE SHALL BE COMPARED TO THE WIRE TYPE AND THE WIRE TYPE SHALL BE AS IN THE TABLE OF WIRE TYPE.

OWNER
DESIGNER
ABSTRACT
STRUCTURAL ENGINEER
ELECTRICAL ENGINEER
MECHANICAL ENGINEER
LANDSCAPE ARCHITECT
GENERAL NOTE
PROJECT NAME
PROJECT ADDRESS
DATE
CHECK BY
DATE

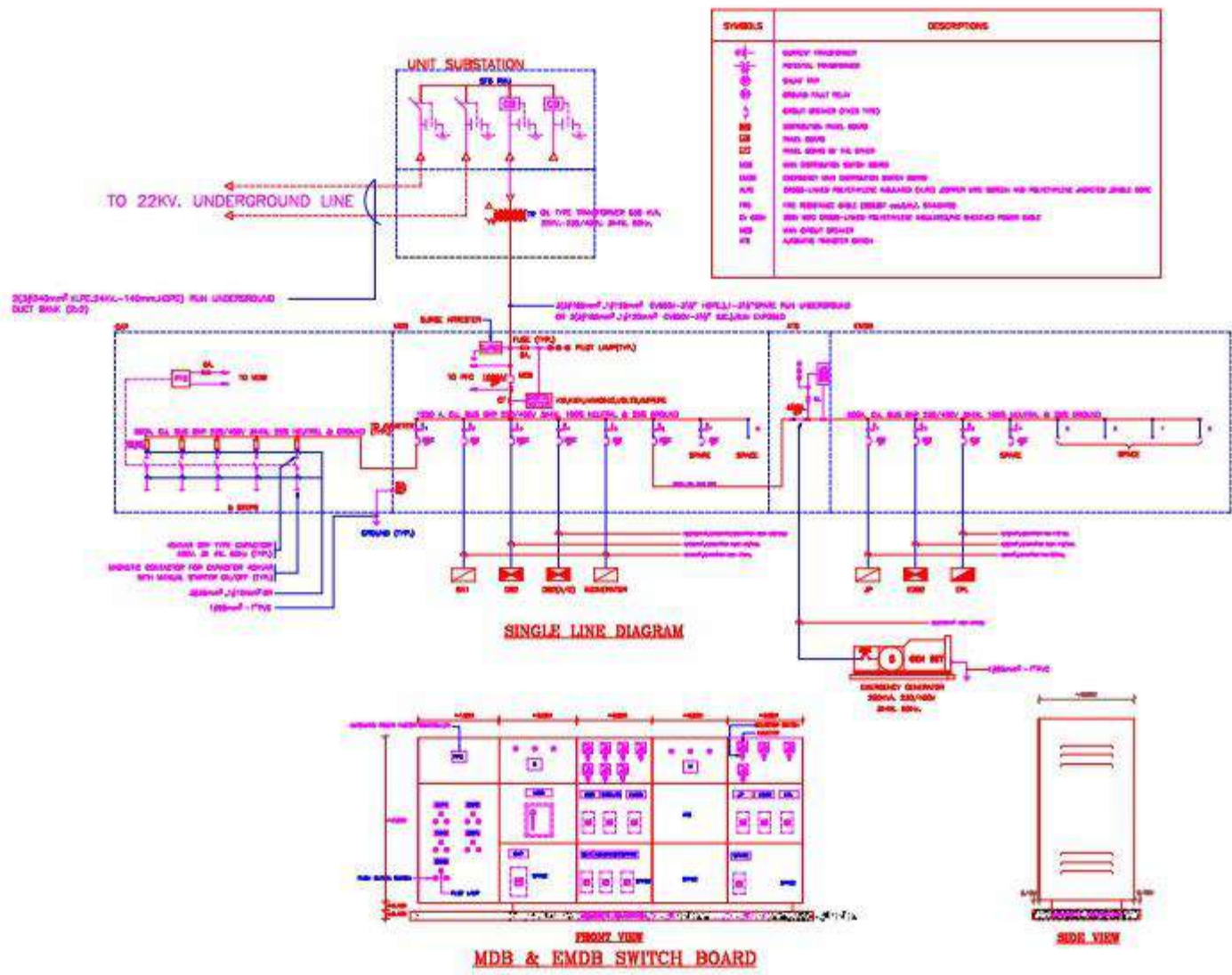

KN95 RESPIRATOR MASK

หน้ากากอนามัยป้องกันฝุ่นละอองและแบคทีเรีย



THE MOST COMFORTABLE BREATHING MASK

หน้ากากอนามัยที่หายใจสบายที่สุด

หน้ากากอนามัยใส่ทรงกระดาดพับจับที่แรก
ที่ปกป้องทุกลมหายใจของคุณ

กรองอนุภาค
ขนาด 0.3 ไมครอน
≥95%

กรองเชื้อแบคทีเรีย (BFE)
ขนาดเฉลี่ย 3 ไมครอน
>99.99%

กรองเชื้อไวรัส (VFE)
ขนาดเฉลี่ย 3 ไมครอน
99.98%



ผ่านการรับรองมาตรฐานทางคุณภาพ
และผ่านการทดสอบการลิดเครื่องมือแพทย์

- ISO 13485
- ISO 9001
- ISO 14001

ขนาดหน้ากากอนามัย



✓ ผ่านการทดสอบจาก Lab อเมริกา
Test result from Nelson Lab, U.S.A

▶ กระดาดทรง 3 ชั้น

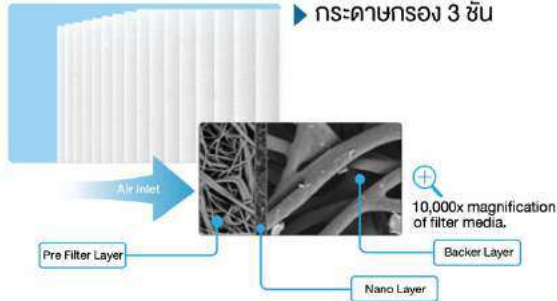

info@tykfilters.com, www.flomaxfilters.com
สนใจติดต่อได้ที่ 02-8407391



KN 95 PM2.5 FILTER RESPIRATOR MASK

0.3 ไมครอน
≥95%

แบคทีเรีย
≥99%

FLOMAX IS THE FIRST EVER
PLEATED FILTER RESPIRATOR MASK.

✓ ผ่านการทดสอบจาก Lab อเมริกา
Test result from Nelson Lab, U.S.A

✉ info@tykfilters.com
www.flomaxfilters.com
เบอร์ติดต่อได้ 02-8407391

FLOMAX

AUTOMOTIVE & AIR FILTRATION SOLUTION
WE PROVIDE SUPERIOR FILTERS WORLDWIDE



Better Air
Better Life



KN95 & FFP1 PM2.5 RESPIRATOR MASK

0.3 Microns
≥95%

Bacteria
≥99%

FLOMAX
The most comfortable breathing
respirator mask





PM 2.5 CABIN AIR

ไส้กรองอากาศในห้องโดยสารรถยนต์



ไรฝุ่น ไรกังวล
มลพิษจากภายนอก

อากาศสดชื่น เหมือนมี
เครื่องฟอกอากาศ ภายในรถ

ด้วยไส้กรองอากาศ
FLOMAX



ติดตั้งง่ายได้ด้วยตัวเอง



ช่วยกรองฝุ่นละอองขนาดเล็ก
และเชื้อแบคทีเรีย



กระดาษกรองแท้ USA



FLOMAX
Better Air Better Life

www.Flomaxfilters.com



Flomax filter

สนใจติดต่อได้ที่ 02-840-7391
094-615-6452, 065-524-0794



CERTIFICATE OF DEALERSHIP

THIS IS TO CERTIFY THAT

**IMPARTS AUTO ENTERPRISES LTD.
KENYA**

IS AN AUTHORIZED DEALER FOR AUTOMOTIVE FILTERS

VALIDITY : J

CEMBER 2021

WARANYA TACHATAVON
VICE PRESIDENT

180/1 MOO 8, SOI SUKSAWAT 74, BANG KRU, PRA PADAENG, SAMUT PRAKARN 10130 THAILAND

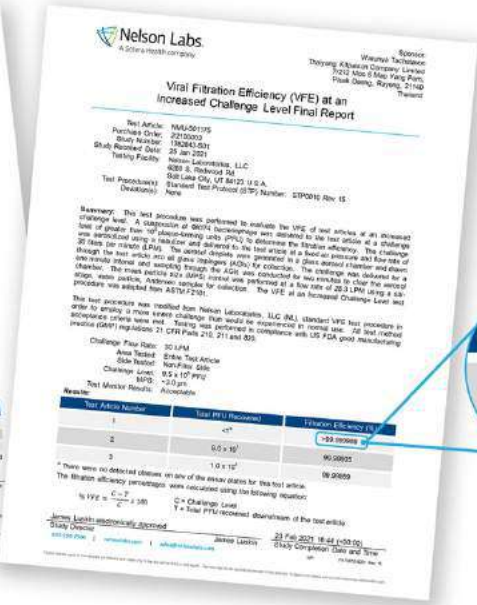

Filtration Efficiency (%)
99.999

Filtration Efficiency (%)
99.9999

NELSON LABS
BREATHING SYSTEM FILTER EFFICIENCY

NELSON LABS
VIRAL FILTRATION EFFICIENCY

ISO 13485 : 2016

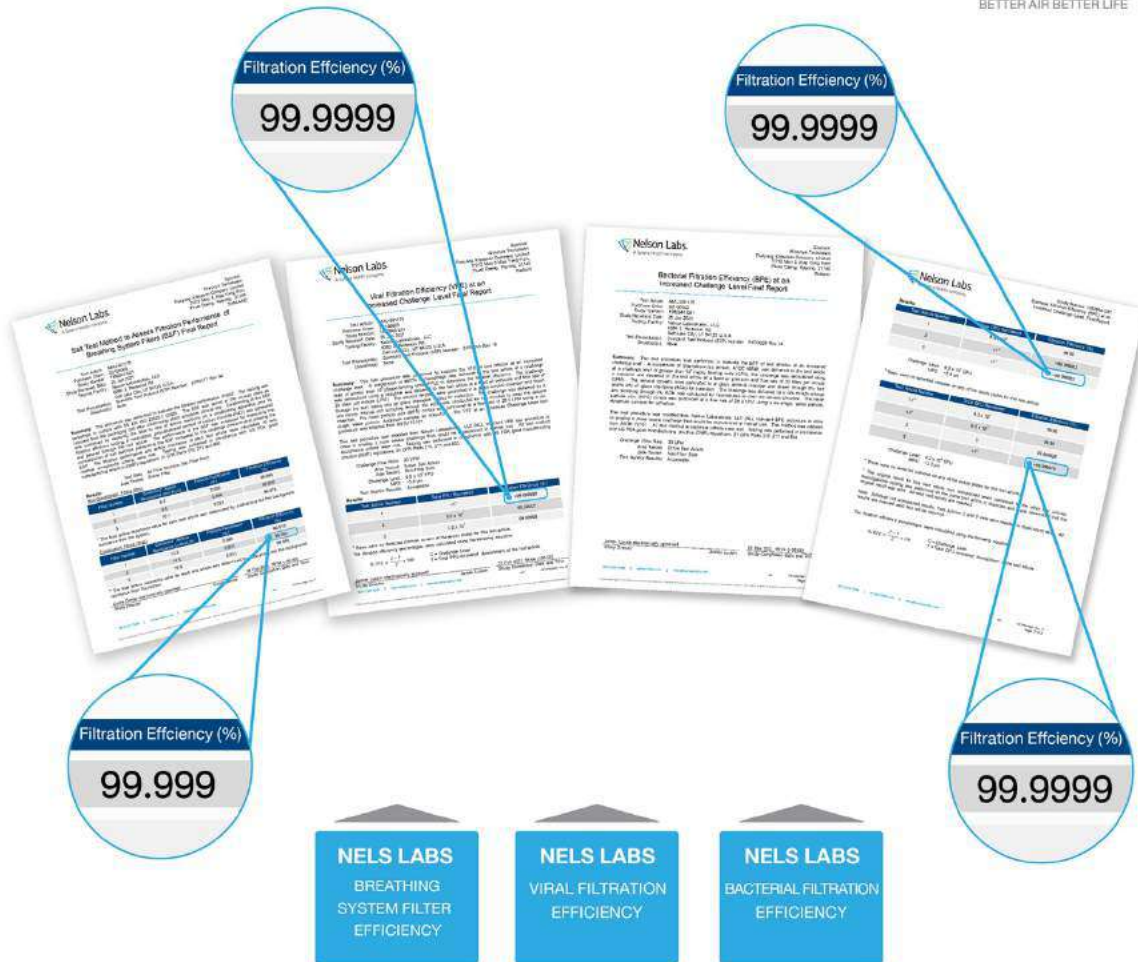

ISO 13485 : 2016

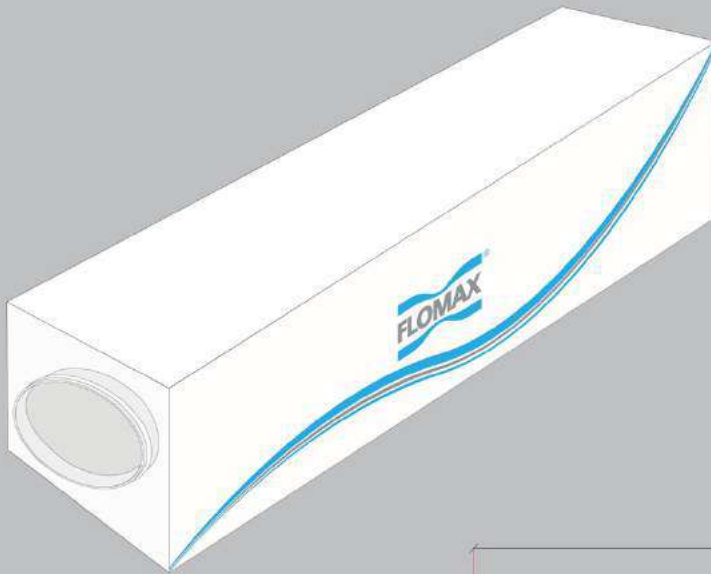

แบบที่ 2
SCALE : 1:1

ตัวอย่าง สี
#FFFEFD

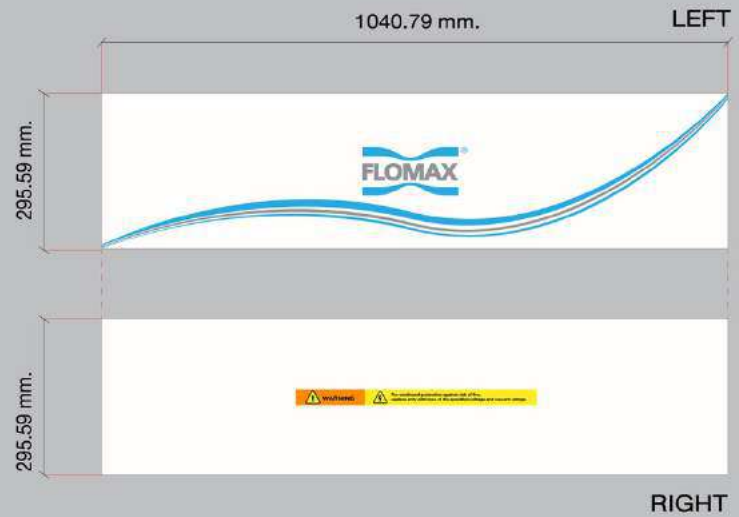
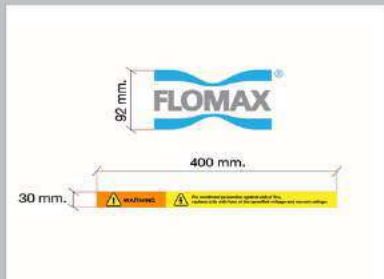

แบบที่ 1
SCALE : 1:1

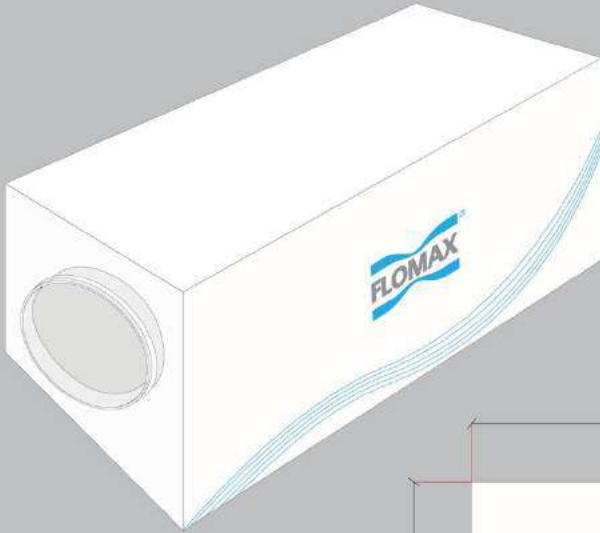

ตัวอย่าง สี
#FFFEFD

1040.79 mm.

LEFT

295.59 mm.

295.59 mm.

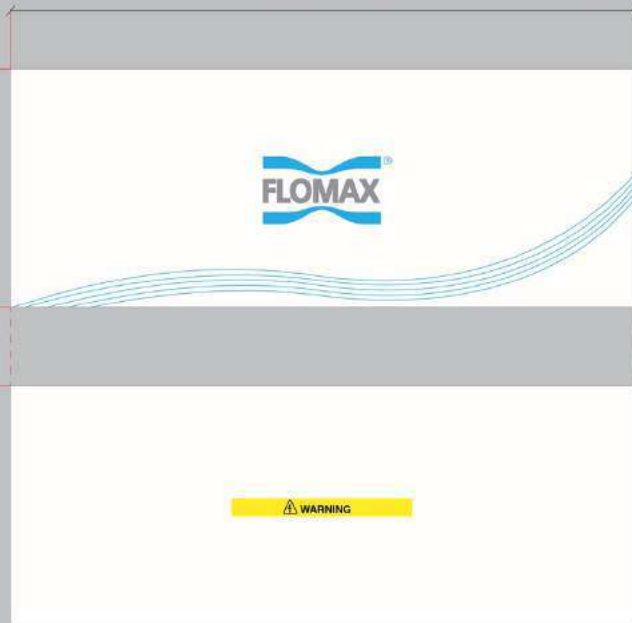

แบบที่ 3

SCALE : 1:1

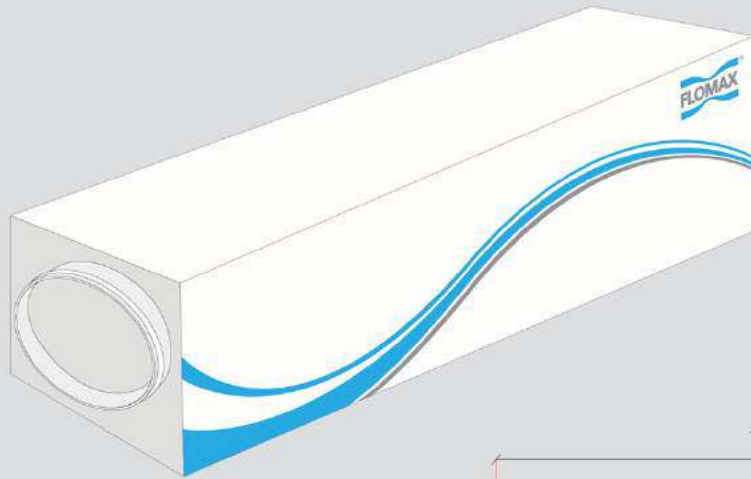

ตัวอย่าง สี #FFFEFD

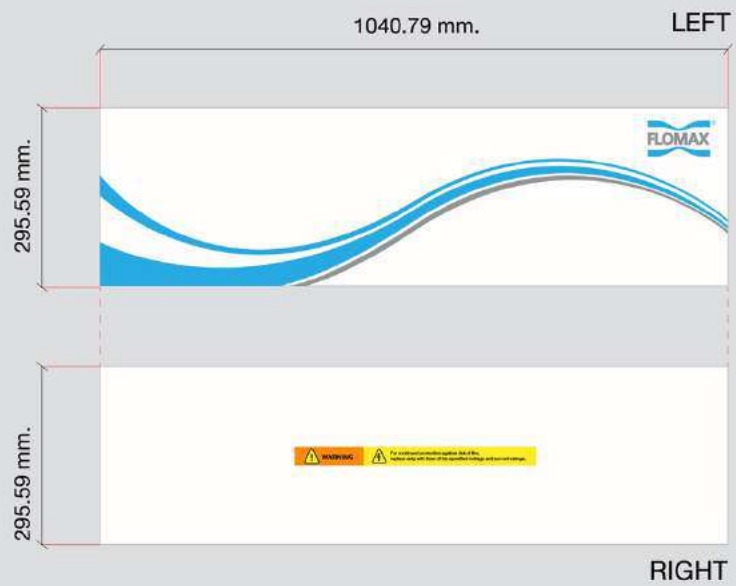
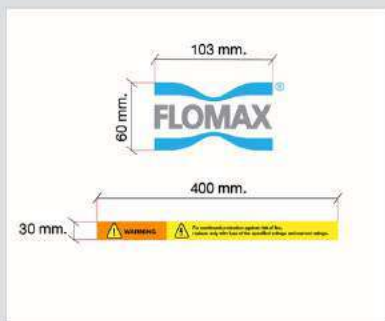

แบบที่ 3
SCALE : 1:1

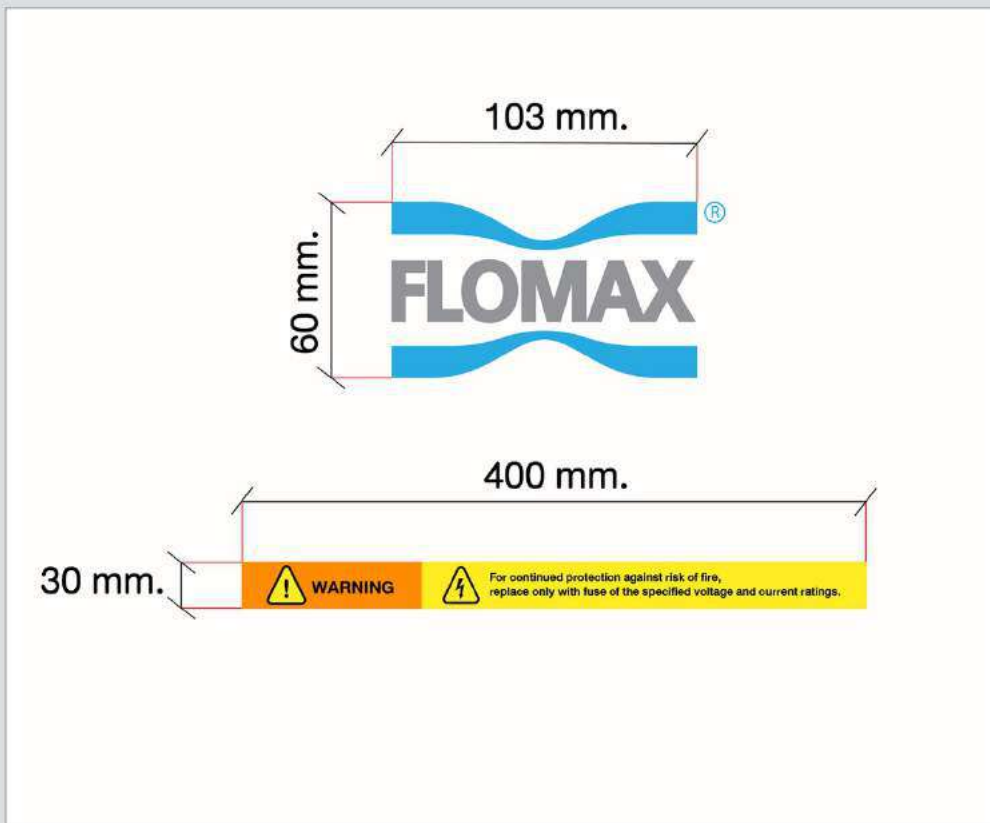

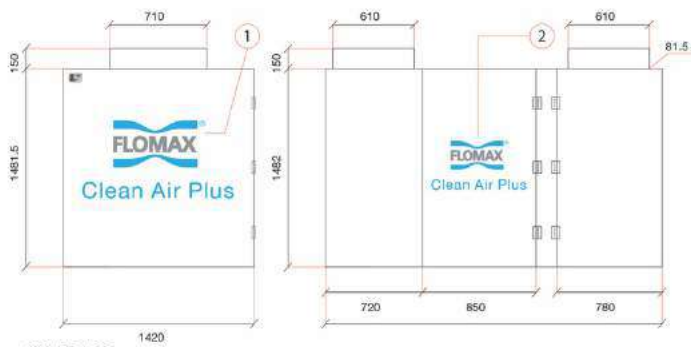

SCALE 1:30
UNIT : Millimeter



SCALE 1:1
UNIT : Millimeter

KN95 & FFP1 PM2.5 RESPIRATOR MASK

หน้ากากอนามัยที่หายใจสบายที่สุด



PM 2.5 คืออะไร ?

PM 2.5 คือ ฝุ่นละอองที่มีขนาดเล็กกว่าเส้นผ่าศูนย์กลางของเส้นผมเรากถึง 25 เท่า ซึ่งจมูกของมนุษย์ไม่สามารถกรองได้

PM 2.5 มาจากไหน ?

- ยานพาหนะ
- เครื่องจักรสำหรับการก่อสร้าง
- กิจกรรมประจำวัน
- การเผาเชื้อเพลิง
- การเผาเชื้อป่าและวัชพืช

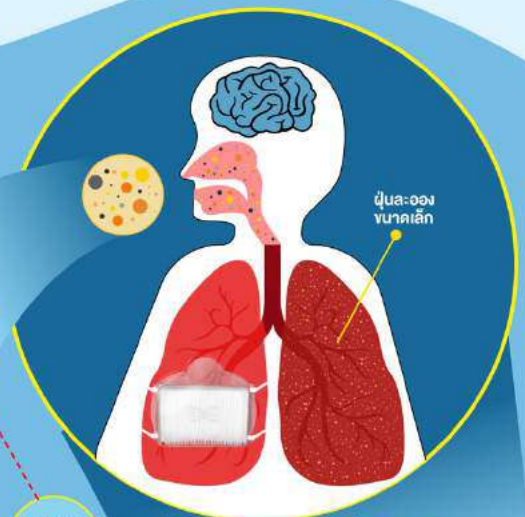

KN 95 คืออะไร ?

KN95 คือ การรับรองมาตรฐาน จีน
KN95: ประสิทธิภาพการกรองได้มากกว่า 95%
KN90: ประสิทธิภาพการกรอง 90-95%

FFP1 คืออะไร ?

FFP1 คือ การรับรองมาตรฐาน ยุโรป EN149:2001

ระดับ (Class)	ประสิทธิภาพการกรอง (Separate ability)
FFP1	80 %



PM2.5 ส่งผลกระทบต่อร่างกายอย่างไร ?

KN95 & FFP1 PM 2.5 RESPIRATOR MASK

หน้ากากอนามัยที่หายใจสบายที่สุด

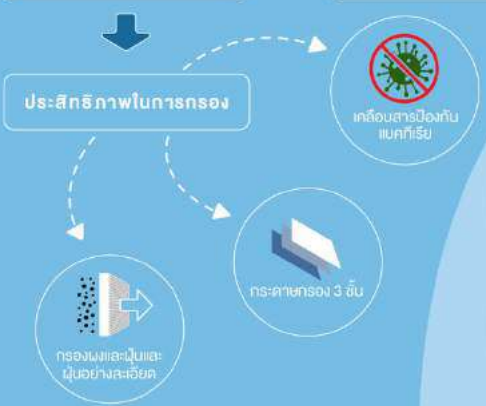

0.3 Microns
≥95%
Bacteria
≥99%



เกร็ดความรู้
BY FLOMAX



ผลกระทบ ต่อร่างกายจาก ฝุ่น PM2.5

ฝุ่นละอองขนาดเล็กจิ๋ว

ที่เรามองไม่เห็น เข้าสู่ร่างกายเรา
ทางปากและจมูก ไปยังปอดแพร่
สู่กระแสเลือด และสะสมในอวัยวะ

ที่สำคัญเป็นสาเหตุ
ให้เราป่วยได้

PM2.5
ส่งผลต่อร่างกาย
อย่างไร ?

ฝุ่น PM 2.5 คือ ฝุ่นที่มีขนาดเล็กกว่า
2.5 ไมครอน ที่มีขนาดเล็กมากพอที่จะ
หายใจเข้าไปสู่ปอด และซึมผ่านผนังปอด
เข้าสู่กระแสเลือด

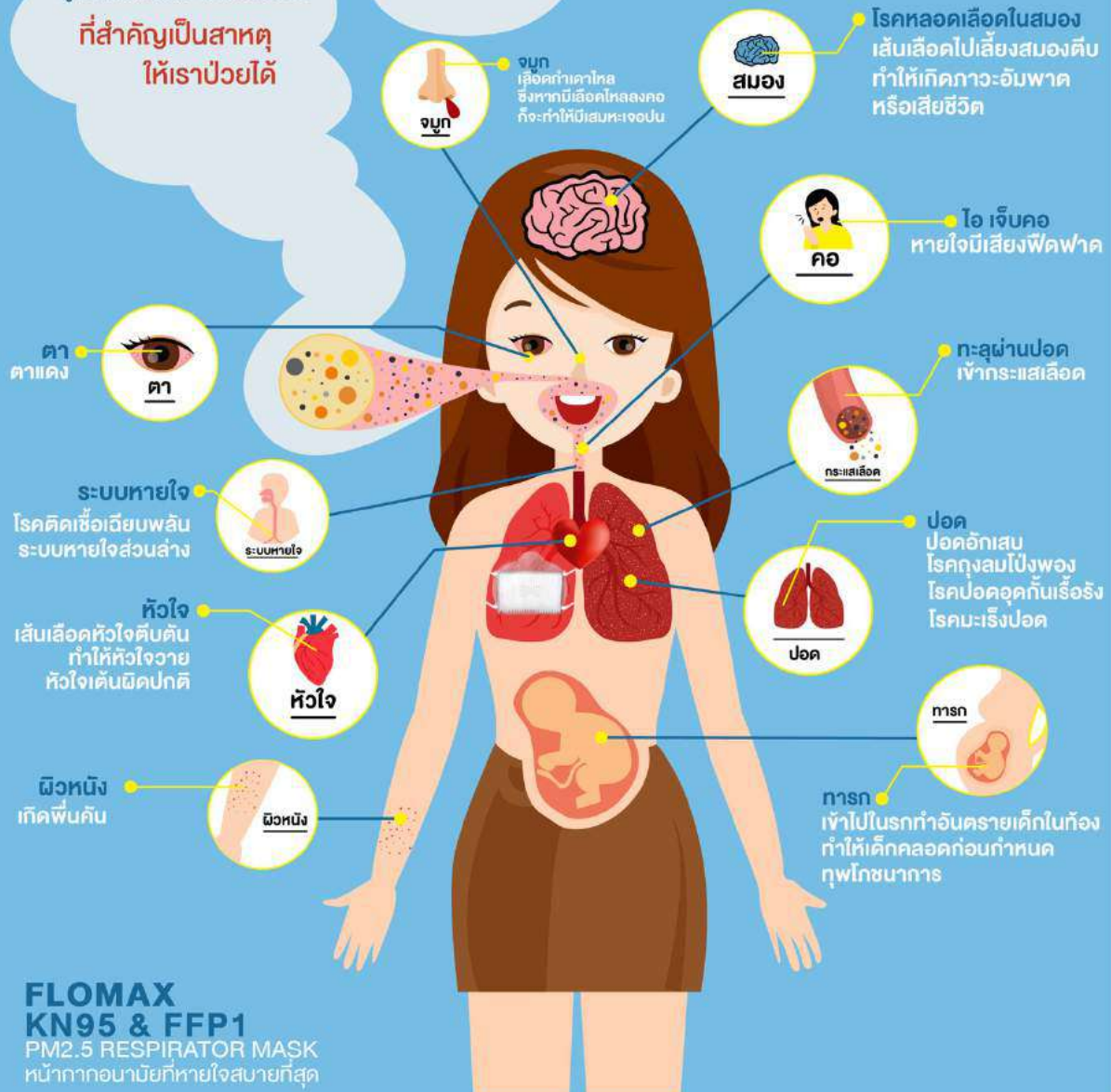

FLOMAX
KN95 & FFP1
PM2.5 RESPIRATOR MASK
หน้ากากอนามัยที่หายใจสบายที่สุด







ไส้กรองรถยนต์
โฟลแม็กซ์



CABIN
AIR FILTER



ไส้กรองรถยนต์
โฟลแม็กซ์



CABIN
AIR FILTER PM 2.5



PM
2.5

0.3
ไมครอน
≥95%

แบคทีเรีย
≥99%



• ครอบคลุมป้องกัน
แบคทีเรีย

• กระดาษกรอง
3 ชั้น

• กรองผงและฝุ่น
อย่างละเอียด



ไว้กังวล ไร้ฝุ่น PM 2.5 จากภายนอก
ด้วยไส้กรอง FLOMAX



HAPPY
CHINESE
NEW YEAR 2021



ซื้อ 3 ชิ้น
แถมฟรี
พวงกุญแจ BC 1 ชิ้น



โปรโมชั่นต้อนรับ
ตรุษจีน
5 ก.พ. - 12 ก.พ. 64



I  YOU
BETTER AIR
BETTER LIFE

Mask
Made
With Love



KN95 MASK



KIDS

KN95



FLOMAX Back to School



KN95

FLOMAX MASK FOR KIDS

มีขายแล้วที่   แล้ววันนี้



3 LAYERS



USA



ป้องกันฝุ่น PM2.5 ที่ 0.3 ไมครอน $\geq 95\%$

ป้องกันแบคทีเรีย $\geq 99.9\%$



ขึ้น ๑๕ ค่ำ เดือน ๘

วันมาฆบูชา

๒๖ กุมภาพันธ์ ๒๕๖๓



FLOMAX ร่วมสืบสานวัฒนธรรมไทย
เนื่องในวัน สำคัญทางพระพุทธศาสนา

KN95 MASK



หายใจสะดวก ระบายอากาศได้ดี



น้ำหนักเบา สวมใส่สบาย

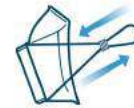

สายคล้องหูกระชับ ปรับระดับได้



100%

สัมประสิทธิ์กันละออง

KN95 Certified



วิธีใช้งาน

- 

สวมหน้ากากบนใบหน้า
- 

ดึงสายคล้องใบหูทั้งสองข้างและปรับสายให้ตึง
- 

จัดตำแหน่งของหน้ากากโดยเลื่อนลงให้แนบจมูก
- 

จับเส้นหน้ากากดึงให้ตึง



FLOMAX
Better Air Better Life

KN95 & FFP1
PM2.5 RESPIRATOR MASK

0.3 Microns **≥95%**

Bacteria **≥99%**

FLOMAX
The most comfortable breathing respirator mask



B BC
♣ C

ไส้กรองรถยนต์
รถบรรทุก อันดับ 1
คิดถึง BC



B BC
♣ C

ไส้กรองรถกระบะ
รถยนต์ อันดับ 1
คิดถึง BC



150 cm.



50 cm.

150 cm.



50 cm.

150 cm.



50 cm.



3 LAYERS
OF PROTECTION

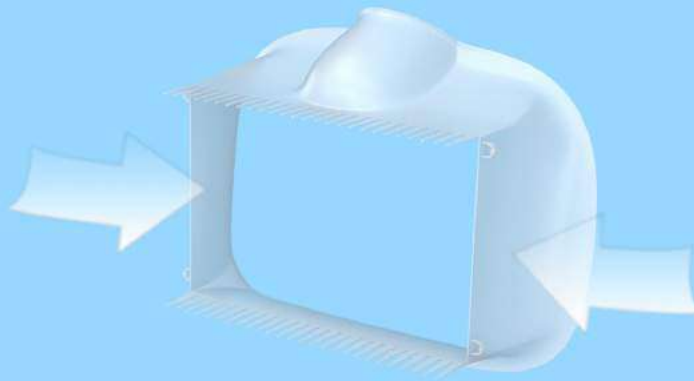

- ✓ FLEXIBLE
- ✓ SNUG FIT

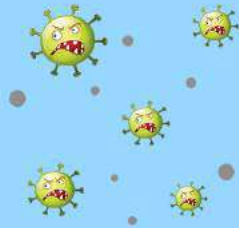

**BACTERIA
FILTRATION
EFFICIENCY
99.99%**